



## РУКОВОДСТВО ПО ЭКСПЛУАТАЦИИ CITROËN SPACETOURER / JUMPY

# Содержание

Введение .....	2
Базовая информация .....	6
Ключи, двери и окна .....	23
Сиденья, системы пассивной безопасности .....	51
Места для хранения .....	76
Приборы и органы управления .....	90
Освещение .....	133
Климат-контроль .....	143
Вождение и управление автомобилем .....	158
Уход за автомобилем .....	218
Сервис и техническое обслуживание .....	268
Технические данные .....	273
Система полного привода.....	280
Дополнительная информация....	293
Алфавитный указатель .....	300

# Введение

Топливо

Обозначение

Моторные масла

Качество

Вязкость

Давление в шинах

Типоразмер шин

спереди

сзади

Летние шины

Зимние шины

Весовые данные

Допустимая общая масса

- Собственная масса базовой модели

= Загрузка

## Технические данные автомобиля

Запишите параметры Вашего автомобиля на предыдущей странице и храните их в легко доступном месте.

См. разделы «Техническое обслуживание и текущий ремонт», «Технические данные», паспортную табличку и документы государственной регистрации.

## Введение

Ваш **SpaceTourer / Jumpy** - это оптимальное сочетание передовых технологий, безопасности, экологичности и экономии.

Настоящее Руководство пользователя содержит всю необходимую информацию для уверенного и эффективного управления Вашим автомобилем.

Позаботьтесь о том, чтобы все Ваши пассажиры знали правила эксплуатации автомобиля, чтобы избежать несчастных случаев и травм.

Обязательно выполняйте действующие законы и предписания той страны, в которой находитесь. Соответствующее законодательство может отличаться от приведенной в настоящем Руководстве информации.

Игнорирование приведенной в настоящем руководстве информации может привести к потере гарантии.

При необходимости посещения станции техобслуживания, мы рекомендуем обращаться в авторизованный сервисный центр Citroën.

Авторизованные сервисные центры Citroën предложат Вам первоклассный сервис по умеренным ценам. Опытные специалисты, прошедшие специальное обучение, обслужат Ваш автомобиль, руководствуясь оригинальными технологическими инструкциям компании.

Пакет с литературой для клиента должен всегда находиться в автомобиле.

## Как пользоваться настоящим Руководством

- В настоящем руководстве содержатся описания всех опций и функций, доступных для моделей Citroën SpaceTourer / Jumpy. **Некоторые описания, включая функции дисплея и меню, могут не относиться к вашему автомобилю по причине выбранного варианта модели, технических характеристик страны поставки, наличия специального оборудования или принадлежностей.**
- Предварительный обзор Вы найдете в главе "Базовая информация".
- В содержании в начале данного руководства и в каждом разделе указано местоположение информации.
- Конкретную информацию можно найти с помощью Алфавитного указателя.
- В настоящем Руководстве пользователя описаны автомобили с левым расположением

рулевого колеса. Обслуживание автомобилей с правым рулевым колесом выполняется аналогично.

- В инструкции по эксплуатации применяется идентификационный код двигателя. Соответствующее торговое обозначение с техническим кодом приводится в разделе "Технические данные".
- Указания направления, например, влево - вправо или вперед - назад всегда приводятся относительно направления движения.
- Дисплеи могут поддерживать не все языки.
- Сообщения, отображаемые на дисплее, а также надписи внутри салона приводятся **жирным** шрифтом.

## Опасность, Предупреждение и Внимание

### ⚠ Опасность

Текст, отмеченный

**⚠ Опасность**, содержит информацию, связанную с риском смертельного исхода. Пренебрежение этими сведениями может оказаться опасным для жизни.

### ⚠ Предупреждение

Текст, помеченный

**⚠ Предупреждение**, содержит информацию, связанную с риском несчастного случая или травмы. Пренебрежение этими сведениями может стать причиной травмы.

### Внимание

Текст, помеченный **Внимание**, информирует о том, что автомобиль может быть поврежден. Пренебрежение этой информацией может привести к повреждению автомобиля.

## Символы

Ссылки на страницы обозначаются с помощью ↪. ↪ означает "см. стр.".

Ссылки на страницы и алфавитный указатель отсылают к заголовкам, приводимым в содержании разделов.

Желаем Вам счастливого пути.

**Команда Citroën.**



## Базовая информация

### Отпирание автомобиля



Чтобы отпереть двери автомобиля, нажмите . Откройте двери, потянув за ручки.

### Задняя дверь



После отпирания замка нажмите на кнопку на задней двери багажного отделения и откройте дверь.

Радиобрелок дистанционного управления ⇨ 24.

Центральный замок ⇨ 27.

Система управления электронным ключом ⇨ 25.

Багажное отделение ⇨ 36.

Сдвижная дверь ⇨ 33.

## Регулировка сидений

### Регулировка продольного смещения



Потяните ручку, сдвиньте сиденье и отпустите ручку. Подвигайте сиденье вперед-назад, чтобы убедиться, что оно зафиксировано. Положение сиденья ⇄ 52.

Ручная регулировка положения сиденья ⇄ 53.

### Наклон спинки



Регулировка угла наклона спинки сиденья осуществляется вращением рукоятки. Во время регулировки не облакачивайтесь на спинку.

Положение сиденья ⇄ 52.

Ручная регулировка положения сиденья ⇄ 53.

### Высота сиденья

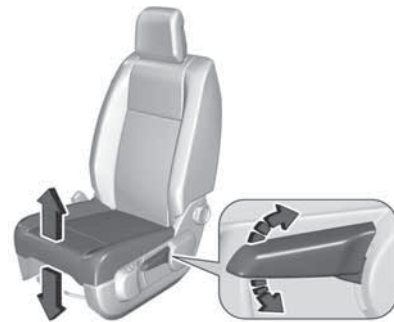

Для изменения высоты сиденья выполните рычагом качающие движения

вверх : поднять сиденье  
вниз : опустить сиденье

Положение сиденья ⇄ 52.

Ручная регулировка положения сиденья ⇄ 53.



## Поясничный упор



Вращением ручки отрегулируйте упор под себя.

## Регулировка подголовника

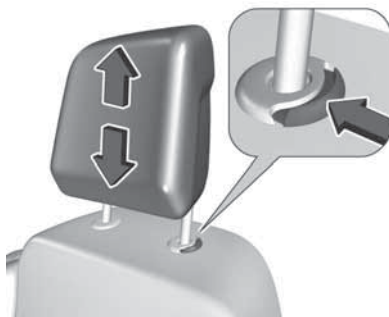

Поднимите/опустите подголовник. Если подголовник зафиксирован, нажмите на фиксатор, чтобы подголовник можно было двигать. Подголовники ⇨ 51.

## Ремень безопасности



Вытяните ремень безопасности и застегните пряжку. Ремень безопасности не должен быть перекручен и должен плотно прилегать к телу. Спинку сиденья не следует слишком сильно наклонять назад (максимальный угол отклонения примерно 25°). Чтобы расстегнуть ремень, нажмите красную кнопку на пряжке. Положение сиденья ⇨ 52. Ремни безопасности ⇨ 63. Система подушек безопасности ⇨ 67.

## Регулировка зеркал

### Внутреннее зеркало





Чтобы отрегулировать зеркало, возьмите его за корпус и установите в нужное положение.

Механическое внутреннее зеркало заднего вида ↪ 45.

Фотохромное внутреннее зеркало заднего вида ↪ 45.

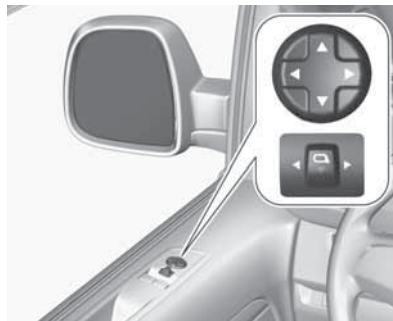
### Наружные зеркала



Выберите зеркало, сместив клавишу  переключателя влево или вправо.

Отрегулируйте положение выбранного зеркала с помощью четырехпозиционной кнопки.

Панорамные зеркала заднего вида ↪ 43.

Электропривод регулировки положения ↪ 43.

Складывание зеркал ↪ 43.

Подогрев зеркал ↪ 44.

### Регулировка положения рулевого колеса



Отоприте рычаг, отрегулируйте рулевое колесо, затем зафиксируйте рычаг и убедитесь, что он полностью заблокирован. Выполняйте регулировку только на стоящем автомобиле с разблокированным рулевым колесом.

Положение сиденья ↪ 52.

Положение ключа зажигания ↪ 159.

Краткое описание приборной панели

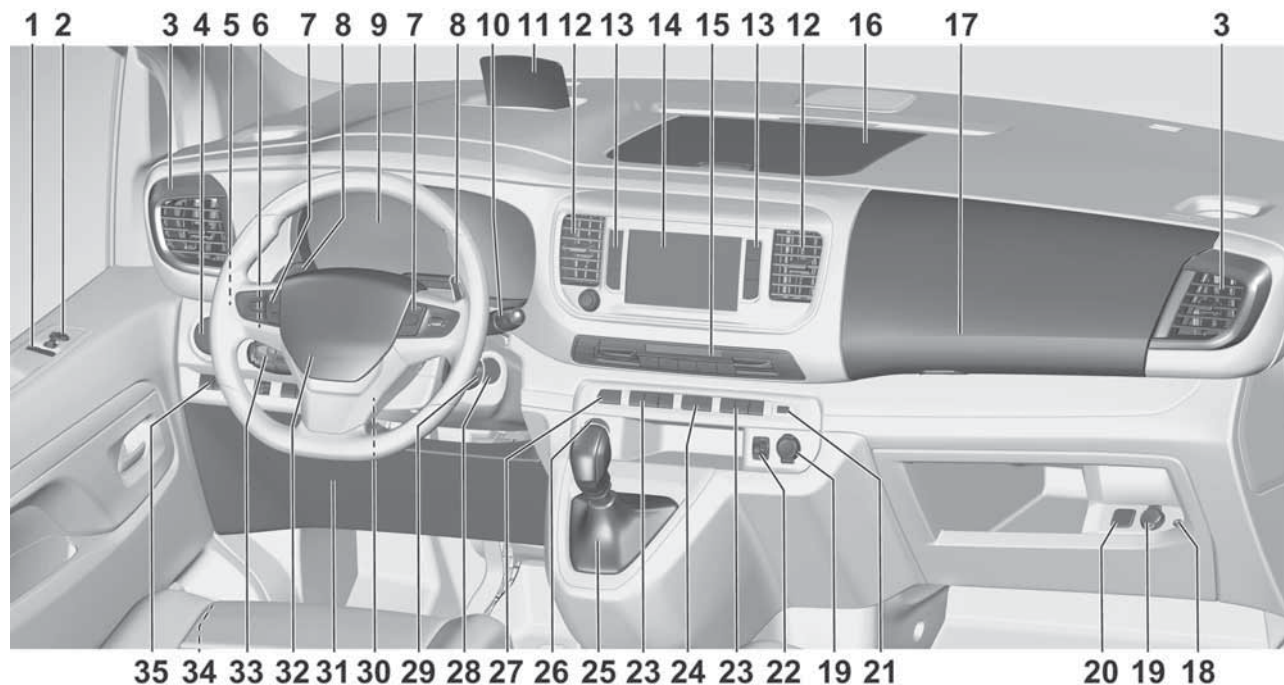

- |  |  |  |
|--|--|--|
| <p><b>1</b> Электрические стеклоподъемники ..... 46</p> <p><b>2</b> Наружные зеркала ..... 43</p> <p><b>3</b> Боковые рефлекторы обдува ..... 169</p> <p><b>4</b> Система селективного управления подвеской ..... 197</p> <p><b>5</b> Указатели поворота ..... 151</p> <p>Мигание фарами ..... 149</p> <p>Дальний свет ..... 148</p> <p>Освещение нижней части дверного проёма ..... 155</p> <p><b>6</b> Органы управления проекционным дисплеем .. 137</p> <p><b>7</b> Органы управления на рулевом колесе ..... 105</p> <p><b>8</b> Подрулевые лепестки ..... 105</p> <p><b>9</b> Приборная панель ..... 117</p> <p><b>9</b> Бортовой компьютер..... 130</p> | <p><b>10</b> Очиститель и омыватель ветрового стекла ..... 107</p> <p>Стеклоочиститель и омыватель заднего стекла ..... 108</p> <p><b>11</b> Проекционный дисплей .... 137</p> <p><b>12</b> Вентиляционные отверстия ..... 169</p> <p><b>13</b> Органы управления информационным дисплеем ..... 135</p> <p><b>14</b> Информационный дисплей ..... 135</p> <p><b>15</b> Климат-контроль ..... 159</p> <p><b>16</b> Вещевой ящик ..... 88</p> <p><b>17</b> Вещевой ящик ..... 88</p> <p><b>18</b> Вспомогательный вход AUX</p> <p><b>19</b> Розетки 12В .....110</p> <p><b>20</b> Отключение подушки безопасности ..... 74</p> <p><b>21</b> USB-порт ..... 110</p> <p><b>22</b> Обогрев сидений ..... 59</p> | <p><b>23</b> Управление системами динамической стабилизации и контроля тяги ..... 195</p> <p>Система обнаружения прокола шин ..... 274</p> <p>Система автоматической остановки и пуска двигателя ..... 178</p> <p>Подогрев ветрового стекла ..... 49</p> <p>Электрическая блокировка внутренних ручек замков дверей ..... 32</p> <p>Центральный замок ..... 27</p> <p><b>24</b> Аварийная световая сигнализация ..... 151</p> <p><b>25</b> Механическая коробка передач ..... 192</p> <p>Автоматическая коробка передач ..... 188</p> <p><b>26</b> Запуск двигателя ..... 174</p> <p><b>27</b> Автоматическое запираение замков дверей ... 31</p> <p><b>28</b> Выключатель зажигания ... 173</p> |
|--|--|--|

- |  |   |
|--|---|
| <p>29 Органы управления информационно-развлекательной системой</p> <p>30 Регулировка положения рулевого колеса ..... 105</p> <p>31 Блок предохранителей ..... 266</p> <p>32 Звуковой сигнал ..... 106</p> <p>33 Круиз-контроль ..... 199</p> <p>Ограничитель скорости .... 203</p> <p>Адаптивный круиз-контроль ..... 206</p> <p>34 Ручка отпирания капота ... 247</p> <p>35 Противоугонная сигнализация ..... 40</p> <p>36 Сигнал системы предупреждения о сходе с полосы движения ..... 231</p> <p>37 Система предупреждения о препятствиях в боковых мертвых зонах ..... 224</p> <p>38 Система облегчения парковки ..... 221</p> <p>39 Автономный отопитель ..... 167</p> | <p>40 Регулировка угла наклона фар ..... 150</p> <p>41 Автоматическое переключение дальнего света фар ..... 148</p> |
|--|---|

## Наружное освещение



**AUTO** : автоматическое переключение между дневными ходовыми огнями и ближним светом

 : боковые огни

 : фара

Система автоматического управления освещением ⇨ 134.

Передние противотуманные фары ⇨ 137.

Задний противотуманный фонарь ⇨ 138.

Подача кратковременных сигналов дальним светом фар, дальний свет



Дальний свет ⇨ 134.

Автоматическое переключение дальнего света ⇨ 134.

Мигание фарами ⇨ 135.

Указатели поворота

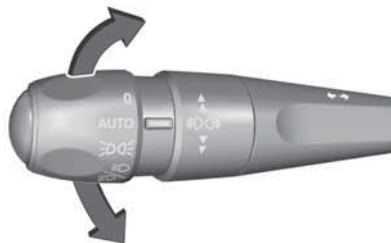

вверх : указатели правого поворота

вниз : указатели левого поворота

Указатели поворота ⇨ 137.

Аварийная световая сигнализация



Включается при нажатии .

Аварийная световая сигнализация ⇨ 137.

## Звуковой сигнал



Нажмите .

## Омыватели и стеклоочистители

### Очиститель ветрового стекла



- 2** : быстро
- 1** : медленно
- INT** : интервальная очистка
- 0** : выкл
- AUTO** : автоматические стеклоочистители с датчиком дождя

Чтобы при выключенном стеклоочистителе сделать один взмах стеклоочистителем по стеклу, следует нажать рычаг вниз.

Очиститель ветрового стекла

↪ 93.



## Омыватель ветрового стекла



Омыватель ветрового стекла  
↪ 107.

## Стеклоочиститель заднего стекла



- 0 : выкл
-  : стеклоочиститель заднего стекла
-  : омыватель заднего стекла

## Омыватель заднего стекла



Задать для: .

Жидкость из омывателя разбрызгивается на заднее стекло, а стеклоочиститель делает несколько взмахов по стеклу.

Стеклоочиститель и омыватель заднего стекла ↪ 94.



## Климат-контроль

### Обогрев заднего стекла





Обогреватель включается нажатием .

Заднее стекло с обогревателем ↪ 49.

Обогрев лобового стекла ↪ 49.

### Обогрев наружных зеркал



В зависимости от модификации, управление подогревом осуществляется нажатием клавиши  или .



Обогрев включается только при работающем двигателе и через короткое время отключается.

Подогрев наружных зеркал заднего вида ↪ 44.

### Удаление влаги и инея со стекол

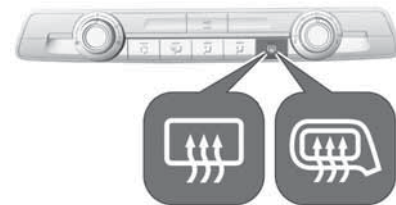
#### Система отопления, вентиляции и кондиционирования



- Установите наибольшую скорость вентилятора .
- Установите регулятор  на самую высокую температуру.
- При необходимости включите кондиционер (A/C).

- Включите обогрев заднего стекла .
- При необходимости откройте боковые вентиляционные отверстия и направьте их рефлекторы на боковые стекла.

#### Примечание

Если выбрана функция обдува стекол и удаления инея, включение режима Autostop может оказаться невозможным.

Если функция обдува стекол и удаления инея будет выбрана в то время, когда двигатель работает в режиме Autostop, двигатель запустится автоматически.



Система автоматической остановки и пуска двигателя ⇨ 164.

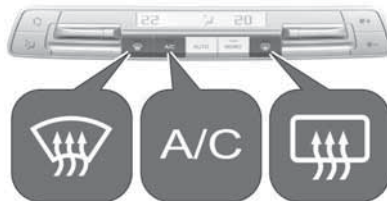

Система обогрева и вентиляции ⇨ 143.

Кондиционер ⇨ 145.



#### Электронная система климат-контроля



- Нажмите . В кнопке загорается светодиод, указывая, что система работает.
- Автоматически включается кондиционер и автоматический режим. Загорится подсветка в клавише **A/C**, на дисплее отобразится надпись **AUTO**.
- Температура и распределение воздуха устанавливаются автоматически, вентилятор работает на высокой скорости.
- Включите обогрев заднего стекла .

- Включите подогрев ветрового стекла .
- Чтобы переключиться в предвдуший режим, нажмите клавишу  еще раз.

#### Примечание

Если при работающем двигателе нажать , режим Autostop временно отключится до тех пор, пока  не будет нажата повторно.

Если в режиме Autostop нажать кнопку , двигатель будет автоматически запущен.

Электронная система климат-контроля ⇨ 148.

## Коробка передач

### Механическая коробка передач

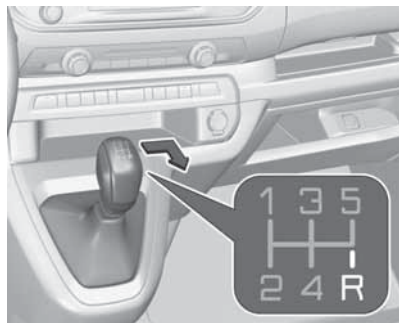

Для включения передачи заднего хода на автомобиле с 5-ступенчатой коробкой передач выжмите педаль сцепления и сместите рычаг вправо и назад.

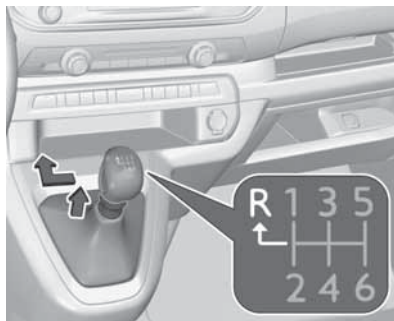

Для включения передачи заднего хода на автомобиле с 6-ступенчатой коробкой передач выжмите педаль сцепления, потяните вверх кольцо на рычаге и сместите рычаг до конца влево и вперед.

Механическая коробка передач  
 ⇨ 178.

## Автоматическая коробка передач

### Тип "А"



Поверните ручку селектора передач.

- P** : положение для парковки, передние колеса заблокированы, допускается устанавливать только на стоящем автомобиле с включенным стояночным тормозом
- R** : передачу заднего хода можно включить, только если автомобиль неподвижен
- N** : нейтральное положение

**D** : автоматический режим

**M** : ручной режим

Тип "B"



Поверните ручку селектора передач.

**R** : передачу заднего хода можно включить, только если автомобиль неподвижен

**N** : нейтральное положение

**A** : автоматический режим

**M** : ручной режим

Автоматическая коробка передач  
⇨ 174.

## Начало движения

Перед тем, как тронуться с места, проверьте

- давление в шинах ⇨ 247 и состояние шин ⇨ 278
- уровень моторного масла и уровни жидкостей ⇨ 222
- стекла, зеркала, внешние световые приборы и номерные знаки должны быть чистыми, без снега и наледи, и работоспособными
- правильное положение зеркал ⇨ 43, сидений ⇨ 52 и ремней безопасности ⇨ 65
- работу тормозной системы на малой скорости, особенно если тормозные механизмы мокрые

## Пуск двигателя

Выключатель зажигания

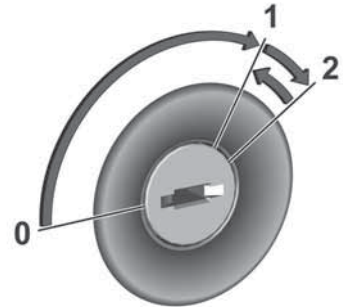

- поверните ключ в положение 1
- слегка покачать рулевое колесо, чтобы освободить блокировку замка рулевого колеса
- механическая коробка передач: выжмите педали сцепления и тормоза  
автоматическая коробка передач: выжмите педаль тормоза и установите рычаг селектора передач в положение **P** или **N**

- не следует нажимать на педаль акселератора
- на автомобиле с дизельным двигателем: дождитесь, когда погаснет контрольный индикатор предварительного подогрева 
- поверните ключ в положение **2** и отпустите его после того, как двигатель запустится

Запуск двигателя ⇨ 162.

### Кнопка Start





- механическая коробка передач: выжмите педали сцепления и тормоза
- автоматическая коробка передач: выжмите педаль тормоза и установите рычаг селектора передач в положение **P** или **N**
- не следует нажимать на педаль акселератора
- нажмите кнопку **Start/Stop**
- отпустите кнопку, когда начнется процедура запуска двигателя

### Система автоматической остановки и пуска двигателя



Если автомобиль движется с низкой скоростью или стоит на месте и при этом выполняются определенные условия, срабатывает функция автоматической остановки двигателя.

В режиме Autostop включается контрольный индикатор .

Если автомобиль оснащен механической коробкой передач, чтобы снова включить двигатель, выжмите педаль сцепления еще раз. Индикатор  погаснет.

Если автомобиль оснащен автоматической коробкой передач, чтобы снова включить двигатель, отпустите педаль тормоза. Индикатор  погаснет.

Система автоматической остановки и пуска двигателя ⇨ 164.

## Стоянка

### Предупреждение

- Не ставьте автомобиль на стоянку над легковоспламеняющейся поверхностью. Нагретая до высокой температуры выхлопная система может вызвать возгорание поверхности.
- Всегда затягивайте стояночный тормоз.
- Если автомобиль стоит на ровной поверхности или на подъеме, включите первую передачу или переведите рычаг селектора в положение **P** (АКПП типа А) или **N** (АКПП типа В). Остановившись на подъеме, поверните передние колеса в сторону от бордюрного камня.

Если автомобиль стоит на спуске, включите заднюю передачу или переведите рычаг селектора в положение **P** (АКПП типа А) или **N**

(АКПП типа В). Поверните передние колеса к бордюроному камню.

- Закройте окна.
- Заглушить двигатель.
- Извлеките ключ из замка зажигания или выключите зажигание кнопкой (в соответствующей комплектации). Покачайте рулевое колесо, пока не почувствуете, что сработал его блокиратор.
- Заприте автомобиль, нажав  на радиобрелоке дистанционного управления. Включите противоугонную сигнализацию ⇨ 40.
- Вентиляторы охлаждения двигателя могут работать и после выключения двигателя ⇨ 221.

**Внимание**

После работы двигателя на высоких оборотах или при больших нагрузках перед глушением двигателю следует дать поработать при малой нагрузке или на нейтральной передаче в течение примерно 30 секунд, чтобы защитить турбонаддув.

**Внимание**

При очень низких температурах окружающей среды не давайте двигателю работать на холостом ходу более 5 минут, иначе возможно повреждение двигателя.

Ключи, замки ⇨ 23.

Постановка автомобиля на стоянку на длительный срок ⇨ 219.

## Ключи, двери и окна

<b>Ключи, замки</b> .....	<b>23</b>
Ключи .....	23
Радиобрелок дистанционного управления .....	24
Система управления электронным ключом .....	25
Центральный замок .....	27
Автоматическое запираение ....	31
Блокировка замков от детей ...	32
<b>Двери</b> .....	<b>33</b>
Сдвижные двери .....	33
Багажное отделение .....	36
<b>Защита автомобиля</b> .....	<b>39</b>
Противоугонная система .....	39
Противоугонная сигнализация .....	40
Иммобилайзер .....	43
<b>Наружные зеркала</b> .....	<b>43</b>
Панорамное зеркало .....	43
Электрическая регулировка ....	43
Складывающиеся зеркала .....	43
Подогрев зеркал .....	44

<b>Внутренние зеркала</b> .....	<b>45</b>
Механические зеркала заднего вида .....	45
Автоматическое включение режима предотвращения бликов .....	45
Зеркало для контроля за ребенком .....	45
<b>Окна</b> .....	<b>46</b>
Ветровое стекло .....	46
Электрические стеклоподъемники .....	46
Задние стекла .....	48
Обогрев заднего стекла .....	49
Подогреваемое ветровое стекло .....	49
Солнцезащитные козырьки ....	50
Солнцезащитные шторы .....	50

## Ключи, замки

### Ключи

#### Внимание

Не подвешивайте тяжелые или громоздкие предметы на ключ зажигания.

### Запасные ключи

Номер ключа указывается на съемной бирке.

Поскольку ключ относится к системе иммобилайзера, его номер необходимо указать при заказе запасных ключей.

Замки ⇨ 263.

Центральная блокировка замков ⇨ 27.

Запуск двигателя ⇨ 162.

Радиобрелок дистанционного управления ⇨ 24.

Электронный ключ ⇨ 25.



Код головки для колесных гаек-секреток указан на карточке. При оформлении заказа новой головки взамен утраченной потребуется указать этот код.

Смена колеса ⇨ 252.

### Складной ключ



Для раскрытия нажмите на кнопку. При складывании ключа, сначала нажмите кнопку.

### Радиобрелок дистанционного управления



В зависимости от модификации радиобрелок дистанционного управления (ПДУ) позволяет управлять следующими функциями:

- центральным замком ⇨ 27
- выборочным отпиранием ⇨ 27
- противоугонной системой ⇨ 39
- противоугонной сигнализацией ⇨ 40

- отпиранием замка задней подъемной двери ⇨ 27
- сдвижными дверями с электроприводом ⇨ 33
- электрическими стеклоподъемниками ⇨ 46
- складыванием зеркал ⇨ 43
- дистанционное включение световых приборов ⇨ 142
- круговая подсветка ⇨ 142

Радиобрелок дистанционного управления (ПДУ) работает на расстоянии до нескольких метров, однако дальность его действия может значительно сокращаться под воздействием различных помех. Работа пульта дистанционного управления подтверждается миганием.

С пультом следует обращаться бережно, защищать от влаги и высокой температуры.

### Замена батареи в пульте дистанционного управления

Замените батарейку пульта, как только радиус его действия начнет уменьшаться.



Не допускается утилизация батареи с обычным бытовым мусором. Батареи следует сдавать для утилизации в специальных пунктах сбора.



1. Снимите заднюю крышку с радиобрелока дистанционного управления (ПДУ).
2. Извлеките элемент питания.
3. Замените элемент питания на новый того же типа. При установке соблюдайте полярность.
4. Установите заднюю крышку на место.

### Неисправности

Если управление центральным замком с помощью пульта дистанционного управления невозможно, причина неисправности может заключаться в следующем:

- Неисправность пульта дистанционного управления.
- Очень низкое напряжение батареи.
- При частых включениях и выключениях может возникнуть перегрузка центрального

замка, при этом его электропитание может кратковременно прерваться.

- Мощные электромагнитные помехи от внешних источников.

Отпирание вручную ⇨ 27.

### Система управления электронным ключом



В зависимости от модификации, данная система позволяет управлять следующими функциями без использования ключа:

- центральным замком ⇨ 27
- отпирание замка задней двери багажного отделения
- включение фар

Водитель только должен носить с собой электронный ключ.

В дополнение к этому, электронный ключ выполняет функции радиобрелока дистанционного управления ⇨ 24.

С пультом следует обращаться бережно, защищать от влаги и высокой температуры, не включать без необходимости.

#### Примечание

Для сбережения заряда аккумулятора функции бесключевого доступа переводятся в режим ожидания через 21 день неиспользования. Чтобы снова включить эти функции, нажмите кнопку на электронном ключе.

### Замена батарейки электронного ключа

Замените батарейку, если система работает плохо, или уменьшилась ее дальность действия.



Не допускается утилизация батареи с обычным бытовым мусором. Батареи следует сдавать для утилизации в специальных пунктах сбора.



1. Снимите крышку.
2. Извлеките элемент питания.
3. Замените элемент питания на новый того же типа. При установке соблюдайте полярность.
4. Установите крышку на место.

### Неисправности

Если не работает центральный замок, или не удается включить двигатель, причинами могут быть:

- Неисправность электронного ключа.
- Электронный ключ находится вне зоны приема.
- Очень низкое напряжение батареи.
- При частых включениях и выключениях может возникнуть перегрузка центрального замка, при этом его электропитание может кратковременно прерваться.
- Мощные электромагнитные помехи от внешних источников.

Для устранения причины неисправности измените положение электронного ключа.

Отпирание вручную ⇨ 27.

## Центральный замок

Открывает и закрывает двери, багажное отделение и крышку заливной горловины топливного бака.

Если потянуть внутреннюю ручку двери, соответствующая дверь отпирается и открывается.

### Примечание

При аварии со срабатыванием надувных подушек безопасности или преднатяжителей ремней безопасности замки дверей автомобиля автоматически отпираются.

### Примечание

Через некоторое время после отпирания автомобиля с помощью пульта дистанционного управления, если ни одна из дверей не будет открыта, произойдет автоматическая блокировка всех дверей. Для этого

необходимо, чтобы соответствующий пункт был выбран в разделе сохранения индивидуальных настроек ⇨ 140.

## Выборочное отпирание

Функция выборочного отпирания позволяет отпереть отдельно передние двери и крышку топливозаправочной горловины или сдвижные двери, задние двери / заднюю подъемную дверь. Функция выборочного отпирания замков должна быть сконфигурирована.



Чтобы активировать, включите зажигание и нажмите  более чем на 2 секунды. Загорится свето-

диод. Прозвучит звуковой сигнал и в зависимости от комплектации автомобиля на информационном дисплее появится сообщение.

Чтобы деактивировать, включите зажигание и нажмите  более чем на 2 секунды. Светодиод гаснет.



## Функционирование дистанционного управления

### Отпирание





Нажмите .

Режим отпирания замков можно настроить. Можно выбрать две установки:

- При нажатии кнопки  отпираются замки всех боковых дверей и дверей грузового отделения.
- При нажатии кнопки  отпираются только замки дверей водителя и пассажира.

### Отпирание замков дверей грузового отделения

Два раза нажмите кнопку  или , чтобы отпереть замки только дверей грузового отделения, т.е. сдвижных дверей и задней распашной/подъемной двери.

### Запирание

Закройте все боковые двери и заднюю дверь грузового отделения.



Нажмите .

При незакрытом автомобиле центральный замок не работает.

### Подтверждение

Срабатывание системы центрального замка подтверждается миганием аварийной световой сигнализации. Для этого необходимо, чтобы соответствующий пункт был выбран в разделе сохранения индивидуальных настроек  126.

### Функционирование системы управления электронным ключом



Электронный ключ должен находиться вне автомобиля, на расстоянии приблизительно до одного метра от соответствующей двери.

## Отпирание

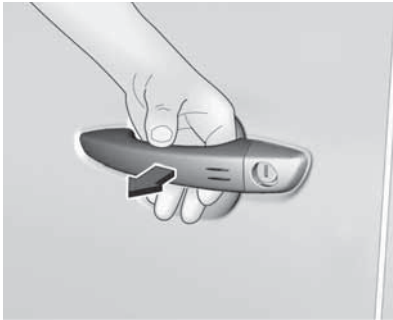

Возьмитесь за ручку одной из передних дверей, сдвижных дверей или задних распашных дверей либо нажмите кнопку на задней подъемной двери.

Режим отпирания можно настроить на информационном дисплее в меню сохранения индивидуальных настроек. Можно выбрать один из двух вариантов настройки:

- Все двери, распашные двери / двери грузового отделения и крышку топливозаправочной горловины можно отпереть, проведя рукой за одной из

ручек передних дверей, сдвижных дверей или распашных дверей. Если автомобиль оснащен подъемной задней дверью, нажмите кнопку на подъемной задней двери.

- С помощью ручки одной из передних дверей отпираются только замки передних дверей и крышки люка топливного бака.

Сохранение индивидуальных настроек автомобиля ↻ 126.

### Отпирание дверей грузового отделения

Взявшись за ручку задней распашной двери или нажав кнопку на подъемной задней двери грузового отделения, можно отпереть только двери грузового отделения, т. е. задней распашной или подъемной двери.

## Запирание



Нажмите на одну из дверных ручек или нажмите на кнопку задней подъемной двери.

Все двери, багажник и топливозаправочный лючок запираются.

Если дверь водителя не закрыта полностью, электронный ключ остался в салоне или зажигание не было выключено, запирание замков не будет выполнено.

**Подтверждение**

Срабатывание системы центрального замка подтверждается миганием аварийной световой сигнализации.

**Кнопка центрального замка**

Данная функция позволяет запираеть и отпирать замки всех боковых дверей и грузового отделения из салона. Если автомобиль оснащен системой отпирания с помощью электронного ключа, при этом также запирается и отпирается крышка люка топливного бака.



Нажмите  для запираения. В кнопке загорится светодиод.

Для отпирания нажмите  еще раз. Светодиодный индикатор в клавише погаснет.

**Использование механического ключа в случае неисправности системы центральной блокировки замков**

В случае возникновения сбоя в работе, например, в результате разряда аккумуляторной батареи автомобиля или элемента питания ПДУ / электронного ключа, отпереть замок двери водителя можно с помощью механического ключа.

**Отпирание вручную**

Электронный ключ: нажмите и удерживайте кнопку фиксатора, чтобы разложить жало ключа.

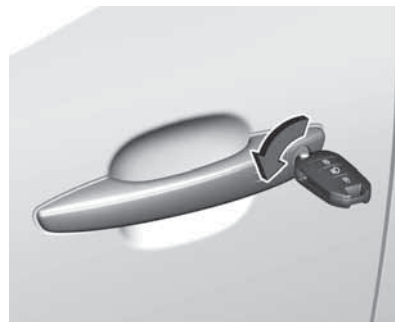

Откройте дверь водителя вручную, вставив ключ в замок и повернув его.

Чтобы открыть другие двери, потяните ручку на внутренней стороне двери.

При включении зажигания противотуманная система выключается.

### Запирание вручную

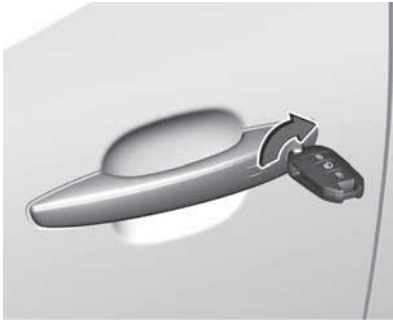

Чтобы вручную запереть замки всех боковых дверей, задней подъемной двери и крышки люка топливного бака, вставьте ключ в замок двери водителя и поверните его.

### Автоматическое запирание

#### Автоматическое запирание после начала движения

Данная функция обеспечивает автоматическую блокировку замков боковых дверей и задней подъемной двери при достижении автомобилем скорости 10 км/ч.

Если одна из боковых дверей или задняя дверь багажного отделения открыта, центральная блокировка замков не сработает. На это укажет характерный звук отвода язычков замков в исходное положение, включение индикатора  в комбинации приборов, сопровождающееся сигналом зуммера, а также предупредительное сообщение на дисплее.



Включить или отключить эту функцию можно в любой момент. При включенном зажигании нажмите и удерживайте кнопку , пока не раздастся сигнал зуммера и на дисплее не появится соответствующее сообщение.

Выбранные настройки сохранятся и после выключения зажигания.



### Автоматическое повторное запираение замков после отпирания

Данная функция автоматически запирает замки всех дверей, багажного отделения и крышки люка топливного бака спустя некоторое время после их отпирания с помощью брелока (ПДУ) или электронного ключа при условии, что ни одна из дверей не открывалась.

### Блокировка замков от детей

#### ⚠ Предупреждение

Используйте замки системы безопасности детей, если на заднем сиденье находится ребенок.

### Механическая блокировка внутренних ручек замков дверей

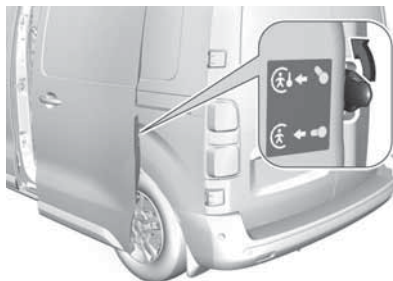

Чтобы активировать блокировку от детей, поверните рычаг вверх. Открыть сдвижную дверь изнутри будет невозможно.

Чтобы деактивировать блокировку от детей, поверните рычаг вниз. Сдвижную дверь можно будет открыть изнутри.

### Электрическая блокировка внутренних ручек замков дверей



Дистанционно управляемая система, предотвращающая открытие сдвижных дверей дверными ручками в салоне.

#### Включение

Нажмите . Загорится индикатор в клавише выключателя и появится подтверждающее сообщение. Индикатор горит до тех пор, пока блокировка внутренних ручек замков задних дверей не будет отключена.

**Выключение**

Нажмите клавишу  еще раз. Индикатор в клавише выключателя погаснет и появится подтверждающее сообщение. Индикатор горит до тех пор, пока блокировка внутренних ручек замков задних дверей остается включенной.

**Двери****Сдвижные двери****Открытие**

После отпирания замков потяните наружную ручку боковой двери и сдвиньте дверь назад до упора.



Чтобы открыть дверь изнутри, надавите на ручку и сдвиньте дверь назад, преодолевая сопротивление в конце хода.

## Закрывание



Чтобы закрыть дверь снаружи, потяните ручку и сдвиньте дверь вперед до тех пор, пока она не закроется и не сработает замок.



Чтобы закрыть дверь изнутри, нажмите на ручку и сдвиньте дверь вперед так, чтобы она закрылась и сработал замок.

**Внимание**

Перед началом движения на автомобиле следует убедиться, что боковая сдвижная дверь полностью закрыта и заперта.

**Внимание**

Во избежание повреждений не пытайтесь двигать сдвижную боковую дверь при открытой крышке топливозаправочной горловины.

**⚠ Опасность**

Не допускается движение с полностью или частично открытой боковой сдвижной дверью, например, при перевозке крупногабаритных грузов, так как при этом в салон могут проникнуть токсичные отработавшие газы, не имеющие цвета и запаха. Это может привести к потере сознания и даже к смерти.

Заправка ⇨ 216.

## Сдвижные двери с электроприводом





### ⚠ Предупреждение





Будьте осторожны при пользовании сдвижными дверями. При их работе возможно травмирование, особенно детей.

Особую осторожность следует проявлять в тех случаях, когда автомобиль припаркован на склоне. Дверь следует открывать и закрывать полностью до фиксации в крайнем положении.

Внимательно следите за дверями при их перемещении. Следите за тем, чтобы дверь ничего не зажала и на ее пути не было людей.



Сдвижными дверями с электроприводом можно управлять:

- нажатием кнопок  или  на радиобрелке дистанционного управления (ПДУ)
- нажатием  или  на электронном ключе

- нажатием  или  на панели приборов
- нажатием  или  на раме двери
- без помощи рук, используя датчики движения под задним бампером
- потянув за ручку соответствующей двери.

### Управление при помощи электронного ключа



Чтобы открыть или закрыть соответствующую сдвижную дверь с электроприводом, нажмите и удерживайте  или .

### Управление без помощи рук

В зависимости от комплектации автомобиль может быть оснащен одной или двумя сдвижными дверями с управлением без помощи рук.



Чтобы открыть или закрыть сдвижную дверь, проведите ногой вперед-назад под задним бампером с соответствующей стороны.



Электронный ключ должен находиться вне автомобиля на расстоянии примерно до 1 метра от датчиков движения. В зависимости от комплектации автомобиля может быть необходимо наличие электронного ключа в соответствующей зоне. Не задерживайте ногу под бампером и не двигайте слишком медленно.

Включить или отключить функцию управления без использования рук можно на информационном дисплее ⇨ 121.

## Багажное отделение

### Задняя дверь

Окно задней подъемной двери  
⇨ 48.

### Открытие



После отпирания замка нажмите на кнопку на задней двери багажного отделения и откройте дверь.



На некоторых модификациях замок подъемной задней двери грузового отделения можно отпереть изнутри, нажав кнопку .

## Закрывание



Для опускания задней подъемной двери потяните за внутреннюю ручку. Нажимая на дверь сверху, закройте ее полностью.

Не нажимайте кнопку на подъемной задней двери грузового отделения при закрывании двери, так как в этом случае замок останется открытым.



Если электронный ключ находится снаружи автомобиля, но не далее примерно 1 метра от подъемной задней двери, нажмите правую кнопку на подъемной задней двери грузового отделения, чтобы отпереть замки.

Центральный замок  $\diamond$  27.

## Советы по работе с дверью багажного отделения

### **⚠ Опасность**

Не допускается движение с полностью или частично открытой задней дверью, например, при перевозке крупногабаритных грузов, так как в этом случае в салон могут попасть токсичные отработавшие газы, не имеющие цвета и запаха. Это может привести к потере сознания и даже к смерти.

### **Внимание**

Прежде чем открывать заднюю дверь багажного отделения, убедитесь в отсутствии препятствий вверху, например, гаражных ворот, которые могли бы повредить дверь при открывании. Всегда проверяйте наличие препятствий над и за задней дверью.

**Примечание**

При установке на заднюю дверь некоторых тяжелых приспособлений, она не может фиксироваться в открытом положении.

**Примечание**

При низкой наружной температуре бывает, что задняя откидная дверь не открывается сама полностью. В таком случае поднимите заднюю откидную дверь вручную и зафиксируйте в обычном крайнем положении.

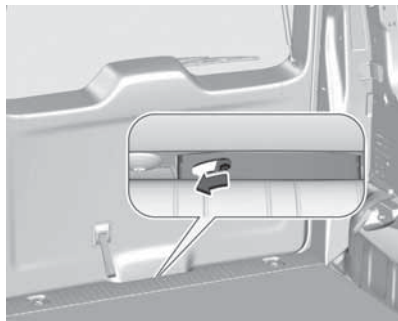
**Аварийное открывание двери багажника изнутри автомобиля**

Через технологическое отверстие между дверью и полом с помощью специального инструмента можно отпереть замок подъемной задней двери грузового отделения. Прижмите рычаг влево, чтобы отпереть и открыть подъемную заднюю дверь.

**Распашные двери**

Откройте замки задних распашных дверей с помощью ПДУ или поворотом ключа в замке задней двери.

Центральная блокировка замков  $\varnothing$  27.



Чтобы открыть распашные двери, потяните за наружную ручку.

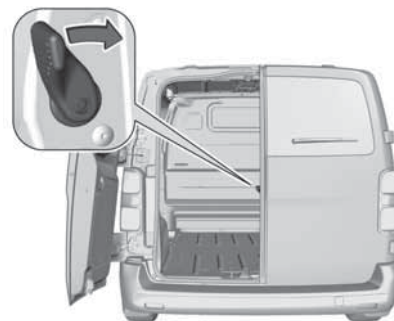

Чтобы освободить правую распашную дверь, потяните за рычаг.

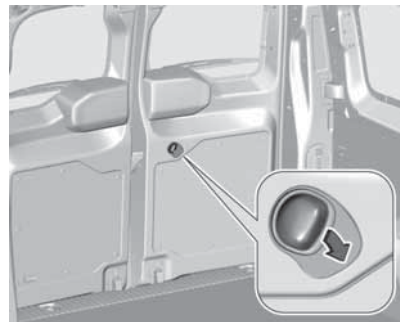

Чтобы открыть дверь изнутри автомобиля, потяните за внутреннюю ручку.

### ⚠ Предупреждение

Задние фонари могут быть невидимыми, если открыты задние двери, а автомобиль запаркован на обочине дороги.

Вы можете предостеречь других участников движения, используя знак аварийной остановки или другое специальное оборудование, соответствующее правилам дорожного движения в Вашей стране.

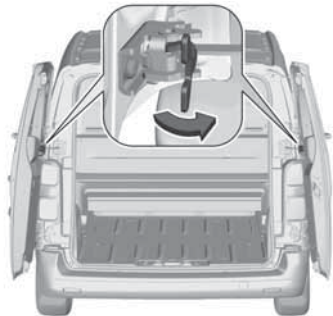

Двери фиксируются в открытом положении под углом 90° с помощью рычагов-фиксаторов. Чтобы открыть двери на 180°, нажмите на защелку и распахните дверь в требуемое положение. Прежде чем закрывать двери, проследите, чтобы запор находился в положении 90°.

### ⚠ Предупреждение

Полностью открывая двери, проверить их фиксацию.

Открытые двери могут защелкнуться под воздействием ветра!

Необходимо всегда закрывать сначала правую, а потом левую дверь.

Центральный замок ⇨ 27.

## Защита автомобиля

### Противоугонная система

#### ⚠ Предупреждение

Не включать, если в автомобиле находятся люди! Отпирание изнутри невозможно.

Система намертво запирает все двери. Все двери должны быть закрыты, в противном случае систему не удастся включить.

При отпирании автомобиля выключается механическое противоугонное устройство. Для кнопки центрального замка это не работает.

#### Включение

Механический ключ: Вставьте ключ и поверните его по часовой стрелке два раза с интервалом не более 5 секунд.

Брелок дистанционного управления: Дважды нажмите кнопку  на пульте с интервалом не более пяти секунд.



Электронный ключ: Нажмите дважды на одну из дверных ручек в течение пяти секунд

## Противоугонная сигнализация

### ⚠ Предупреждение

Не включать, если в автомобиле находятся люди! Отпирание изнутри невозможно.

Система противоугонной сигнализации предназначена для защиты автомобиля от угона и взлома.



Противоугонная сигнализация объединена с противоугонной системой.

Система контролирует двери, заднюю подъемную дверь, капот и пассажирский салон.

В зависимости от комплектации автомобиля система может контролировать или не контролировать грузовое отделение.

## Включение

Зажигание должно быть выключено. Все двери должны быть закрыты, и электронный ключ не должен оставаться в автомобиле. В противном случае будет невозможно активизировать систему.

- Пульт дистанционного управления: Контроль периметра, включая боковые двери, заднюю дверь грузового отделения и крышку капота, включается через 5 секунд после блокировки замков нажатием кнопки . Мониторинг пассажирского салона активируется автоматически через 45 секунд после запираания автомобиля нажатием кнопки .
- Система управления электронным ключом: Контроль периметра, включая боковые двери, заднюю дверь грузового отделения и крышку капота, включается через 5 секунд после блокировки замков нажатием пальца на ручку одной из передних

дверей в отмеченном месте. Контроль дверей, задней двери грузового отделения и пассажирского салона включается через 45 секунд после блокировки замков нажатием пальца на ручку одной из передних дверей в отмеченном месте.

На включение системы указывает мигание светодиодного индикатора и кратковременное включение указателей поворота.

Если одна из боковых дверей или задняя дверь грузового отделения закрыта неполностью и была отдана команда на запираение замков дверей автомобиля с помощью ПДУ системы дистанционного запираения замков или электронного ключа, замки останутся отпертыми. При этом через 45 секунд включится противоугонная сигнализация.

### Примечание

Изменения в салоне автомобиля, например, использование чехлов на сидениях или открытые окна,

могут неблагоприятно сказаться на функции контроля пассажирского салона.

### Включение без контроля салона



Следует отключить контроль салона, если в нем осталось животное, так как вредные для него ультразвуковые сигналы имеют высокую мощность, а движение животного может привести к срабатыванию противоугонной сигнализации. Систему также следует выключить при перевозке автомобиля на пароме или железнодорожным транспортом.

1. Выключите зажигание.
2. В следующие 10 секунд нажмите кнопку , при этом должен загореться и не гаснуть светодиод подсветки кнопки.
3. Выйдите из автомобиля.
4. Для немедленного запирания автомобиля с помощью пульта дистанционного управления нажмите на одну из дверных ручек или кнопку на задней подъемной двери.

Включение сигнализации подтверждается миганием светодиодного индикатора.

### Индикация

Светодиод подсветки клавиши центральной блокировки начинает мигать, когда включается противоугонная сигнализация.

При неисправностях обратитесь за помощью на станцию техобслуживания.

### Отключение

Пульт дистанционного управления: При отпирании замков дверей автомобиля нажатием  система противоугонной сигнализации отключается.



Система управления электронным ключом: При отпирании замков дверей нажатием на наружную ручку одной из передних дверей в отмеченном месте противоугонная сигнализация отключается.

Электронный ключ должен находиться вне автомобиля, на расстоянии приблизительно до одного метра от соответствующей двери.



Система не деактивируется при отпирании двери водителем ключом или кнопкой центрального замка в салоне.

#### Примечание

Если замки дверей автомобиля были заблокированы, но ни одна дверь не была открыта, через 30 секунд замки снова будут заблокированы. В этом случае противоугонная сигнализация также снова включится.

#### Сигнализация

При срабатывании системы противоугонной сигнализации подается звуковой сигнал и одновременно начинают мигать лампы аварийной световой сигнализации. Количество и продолжительность сигналов тревоги регламентированы законодательно.

Отключить противоугонную сигнализацию можно, нажав кнопку  или нажав наружную ручку одной из передних дверей в отмеченном месте (на автомобилях с системой электронных ключей). Светодиод на клавише  погаснет и на короткое время вспыхнут указатели поворота.

Если в ваше отсутствие сработала сигнализация и вы не отключили ее, на это укажет быстрое мигание светодиода в клавише . Сразу после включения зажигания светодиод перестает мигать.

Если необходимо отсоединить аккумуляторную батарею автомобиля (например, для выполнения работ по техническому обслуживанию), то сирену противоугонной сигнализации необходимо отключить следующим образом: включить зажигание, выключить зажигание, а затем отсоединить аккумуляторную батарею автомобиля в течение 15 секунд.

После повторного подключения аккумуляторной батареи необходимо подождать 10 минут, прежде чем запустить двигатель.

#### Блокировка замков дверей автомобиля без включения противоугонной сигнализации

Чтобы заблокировать замки дверей автомобиля, вставьте жало радиобрелока дистанционного управления (ПДУ) в замок двери водителя и поверните его.

#### Неисправность радиобрелока дистанционного управления (ПДУ)

Чтобы отпереть замки дверей автомобиля, вставьте жало радиобрелока дистанционного управления (ПДУ) в замок двери водителя и поверните его.

Откройте дверь водителя.

Раздастся сигнал сирены противоугонной сигнализации.

Включите зажигание.

Сирена отключится, светодиодный индикатор погаснет.

## Иммобилайзер

Эта система является частью замка зажигания; она проверяет, можно ли выполнить запуск двигателя автомобиля с используемым ключом.

Иммобилайзер активизируется автоматически после извлечения ключа зажигания из замка.

### Примечание

RFID-метки могут создавать помехи для работы ключа. Следите за тем, чтобы они не находились рядом с ключом во время пуска двигателя.

### Примечание

Система электронной блокировки пуска двигателя не запирает двери. Всегда запирайте двери после выхода из автомобиля ↻ 27.

Включите противоугонную сигнализацию ↻ 40.

Использование электронного ключа в случае неисправности ↻ 162.

## Наружные зеркала

### Зеркала заднего вида

Форма зеркала уменьшает размеры объектов, что отрицательно сказывается на правильности оценки расстояний водителем. Система предупреждения о препятствиях в боковых мертвых зонах ↻ 204.

### Электрическая регулировка

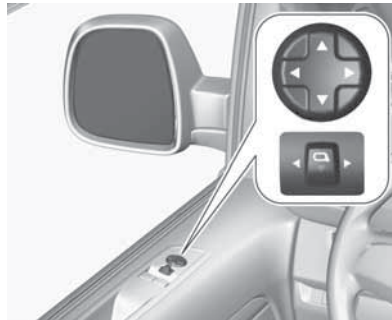

Выберите зеркало, сместив клавишу  переключателя влево или вправо.

Отрегулируйте положение выбранного зеркала с помощью четырехпозиционной кнопки.

### Складывающиеся зеркала



Для обеспечения безопасности пешеходов, внешние зеркала складываются от удара определенной силы. Для того чтобы вернуть зеркало в рабочее положение, нужно слегка надавить на его корпус.

### Складывание зеркал с помощью электропривода

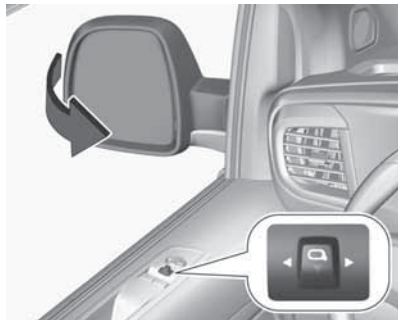

Потяните клавишу складывания наружных зеркал . При этом оба наружных зеркала складываются.

Потяните клавишу еще раз, чтобы разложить зеркала.

Если сложенное при помощи электропривода наружное зеркало было разложено вручную, при вытягивании клавиши электропривод разложит только другое зеркало.

### Автоматическое складывание зеркал



При запирании автомобиля оба зеркала складываются.

При отпирании автомобиля зеркала возвращаются в исходное положение.

Включить или отключить эту функцию можно в меню сохранения индивидуальных настроек  126.

### Подогрев зеркал



В зависимости от модификации, управление подогревом осуществляется нажатием клавиши  или .

Обогрев включается только при работающем двигателе и через короткое время отключается.

Заднее стекло с обогревателем  49.

## Внутренние зеркала

### Механические зеркала заднего вида



Для уменьшения бликов поверните рычаг на нижней части корпуса зеркала.

### Автоматическое включение режима предотвращения бликов



При движении в темное время суток автоматически снижается ослепление водителя светом фар движущегося сзади транспорта.

### Зеркало для контроля за ребенком



Зеркало для контроля за ребенком позволяет наблюдать за происходящим на задних сиденьях. Положение зеркала можно регулировать.

## Окна

### Ветровое стекло

#### Наклейки на ветровом стекле

Не приклеивайте на лобовое стекло различные наклейки - например, талоны платных дорог или аналогичные - поблизости от внутреннего зеркала. Это может ограничить зону действия датчика и обзор камеры, установленных в корпусе зеркала.

#### Замена ветрового стекла

##### Внимание

Если автомобиль оснащен камерой переднего обзора для систем помощи водителю, очень важно выполнять замену ветрового стекла в точном соответствии со спецификациями Citroën. В противном случае работа этих систем может быть нарушена и системы могут

вести себя непредвиденным образом или выдавать непредвиденные сообщения.

### Электрические стеклоподъемники

#### ⚠ Предупреждение

Будьте внимательны при использовании электрических стеклоподъемников. При их работе возможно травмирование, особенно детей.

Если на задних сиденьях находятся дети, включите систему безопасности детей для электростеклоподъемников.

Внимательно следите за стеклами во время закрывания. Удостоверьтесь в отсутствии предметов, которые могут быть зажаты.

Включить зажигание, чтобы можно было управлять стеклоподъемниками.



Потяните или нажмите клавишу  выключателя стеклоподъемника, чтобы поднять или опустить стекло.

Слегка нажать или потянуть до первого фиксированного положения: стеклоподъемник будет подниматься или опускаться, пока переключатель включен.

Если клавишу выключателя стеклоподъемника потянуть или нажать до упора и затем отпустить, окно откроется или закроется в полностью автоматическом режиме, при этом включится функция защиты от защемления. Для

прекращения движения стекла вытяните или нажмите выключатель еще раз.

### **Защита от заземления**

Данная функция доступна не на всех модификациях. Если при автоматическом подъеме стекла в верхней половине окна возникнет сопротивление его движению, движение немедленно прекратится и окно вновь откроется.

### **Отключение функции защиты от заземления**

Если ход стекла затруднен, например из-за наледи, включите зажигание, затем потяните клавишу выключателя до первого промежуточного положения и удерживайте ее в этом положении. Окно закроется, при этом функция защиты от заземления будет отключена. Для прекращения движения отпустите клавишу выключателя.

### **Управление окнами снаружи**

Окна можно закрыть дистанционно снаружи автомобиля.

Чтобы закрыть окна, нажмите и удерживайте .

Отпустите клавишу, чтобы прекратить движение стеклоподъемника.

### **Перегрузка**

При слишком частом подъеме и опускании стекол, электропитание стеклоподъемников на некоторое время отключается.

### **Инициализация электрических стеклоподъемников**

Если стеклоподъемники не работают в автоматическом режиме (например, после отключения аккумуляторной батареи), на дисплее информационного центра водителя отобразится предупреждающее сообщение.

Информационные сообщения  
☞ 125.

Активируйте электронную систему, выполнив следующие действия:

1. Закройте двери.
2. Включите зажигание.
3. Удерживайте переключатель нажатым, пока окно не откроется полностью.
4. Потяните переключатель, удерживайте его до полного закрытия окна стеклоподъемником и не отпускайте переключатель еще две секунды.
5. Повторите процедуру для каждого окна.



## Задние стекла

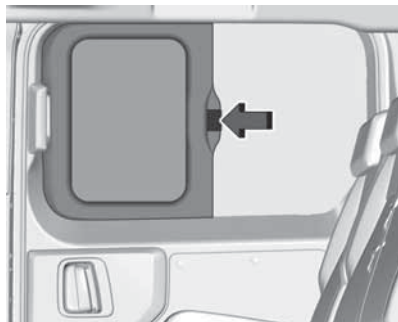

Для открывания и закрывания задних окон нажмите на рычаг и сдвиньте окно назад или вперед.

## Механическая блокировка от детей для задних окон

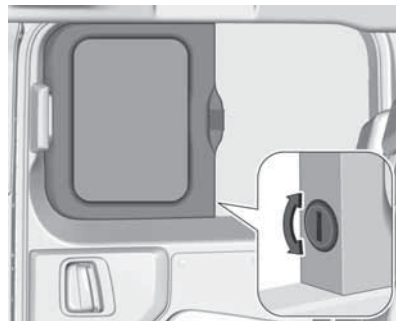

Чтобы активировать блокировку от детей, поверните рычаг ключом вверх. Открыть сдвижное окно изнутри будет невозможно.

Чтобы деактивировать блокировку от детей, поверните рычаг ключом вниз. Теперь сдвижное окно можно открыть изнутри.

## Обогрев заднего стекла

Включается при нажатии . В зависимости от версии обогрев заднего стекла может включаться и выключаться вместе с обогревом наружных зеркал заднего вида.

Обогрев включается только при работающем двигателе и через короткое время отключается.

В зависимости от того, какой системой климат-контроля укомплектован автомобиль, клавиша  может располагаться в разных местах.



## Подогреваемое ветровое стекло



Эта функция обеспечивает подогрев ветрового стекла снизу и сбоку с обеих сторон.

Это позволяет освободить примерзшие щетки стеклоочистителя. Подогрев также не дает скапливаться снегу в этих местах во время работы стеклоочистителей.



Чтобы включить подогрев, нажмите клавишу . Загорится светодиодная подсветка клавиши.

Подогрев включается только при работающем двигателе и автоматически отключается через определенное время в зависимости от температуры окружающей среды.

При повторном нажатии клавиши  подогрев отключается. Светодиодная подсветка клавиши гаснет.

## Солнцезащитные козырьки

Для защиты от яркого света солнцезащитные козырьки могут опускаться и поворачиваться в сторону.

Во время движения шторки зеркал в солнцезащитных козырьках должны быть закрыты.

Держатель водительского удостоверения расположен сзади на солнцезащитном козырьке.

## Солнцезащитные шторки



Чтобы сократить попадание солнечного света на сиденья второго ряда, потяните шторку вверх за ручку и зафиксируйте, вставив в проем рамы двери.

## Сиденья, системы пассивной безопасности

Подголовники .....	51
<b>Передние сиденья .....</b>	<b>52</b>
Положение сиденья .....	52
Ручная регулировка положения сиденья .....	53
Электрический привод регулировки сидений .....	55
Складывание сиденья .....	56
Подлокотник .....	57
Подогрев .....	58
Массаж .....	58
<b>Задние сиденья .....</b>	<b>59</b>
<b>Ремни безопасности .....</b>	<b>63</b>
Трехточечный ремень безопасности .....	65
<b>Система подушек безопас- ности .....</b>	<b>67</b>
Система передних подушек безопасности .....	69
Система боковых подушек безопасности .....	70

Система шторок безопасности для защиты головы .....	70
Отключение подушки безопасности .....	71
<b>Системы безопасности детей ...</b>	<b>73</b>

## Подголовники

### Положение

#### ⚠ Предупреждение

Езьте только с правильно отрегулированным подголовником.

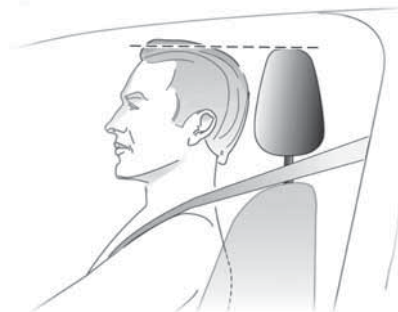

Верхний край подголовника должен находиться вровень с верхним уровнем головы пассажира. Если это невозможно, то для очень высоких людей следует установить самое высокое положение, а для

людей низкого роста - опустить подголовник в самое низкое положение.

## Регулировка

### Регулировка высоты



Поднимите/опустите подголовник. Если подголовник зафиксирован, нажмите на фиксатор, чтобы подголовник можно было двигать.

### Снятие

Переместите подголовник вверх и снимите его. Если подголовник зафиксирован, нажмите на фиксатор, чтобы подголовник можно было двигать.

### Внимание

Направление перемещения подголовника должно быть параллельным с направляющими подголовника.

### Установка

Вставьте штыри подголовника в отверстия и нажмите на него вниз.

## Передние сиденья

### Положение сиденья

#### ⚠ Предупреждение

Езьте только с правильно отрегулированными сиденьями.

#### ⚠ Предупреждение

Никогда не регулируйте сиденье при движении автомобиля, поскольку оно может сместиться произвольно.

#### ⚠ Опасность

Чтобы избежать травмирования во время срабатывания подушки безопасности, не следует занимать положение, при котором вы будете находиться менее чем в 25 см от рулевого колеса.

**⚠ Предупреждение**

Не храните посторонние предметы под сиденьями.



- Сидите на сиденье как можно глубже. Отрегулируйте расстояние между сиденьем и педалями таким образом, чтобы при нажатии на педали ноги были слегка согнуты. Сдвиньте переднее пассажирское сиденье назад насколько возможно.
- Установите такую высоту сиденья, чтобы обеспечить круговой обзор и хорошо

видеть приборную панель. Зазор между головой и рамой крыши должен быть не меньше ладони. Бедра должны легко касаться сиденья, не давя на него.

- Сидите, как можно ближе прижав плечи к спинке сиденья. Установите спинку сиденья таким образом, чтобы можно было легко дотянуться до рулевого колеса слегка согнутыми руками. При вращении рулевого колеса плечи должны опираться на спинку сиденья. Не допускается откидывать спинки сидений слишком далеко назад. Мы рекомендуем, чтобы угол наклона спинки не превышал 25°.
- Отрегулируйте положение сиденья и рулевой колонки таким образом, чтобы, прижав плечи к спинке сиденья и полностью выпрямив вытянутую вперед руку, вы попадали запястьем на обод рулевого колеса в верхней точке.

- Регулировка рулевого колеса ⚡ 91.
- Регулировка подголовника ⚡ 51.
- Отрегулируйте поясничный упор так, чтобы сохранить естественную форму позвоночника.

**Ручная регулировка положения сиденья**

Начинать движение следует только если все ремни безопасности пристегнуты, а спинки сидений зафиксированы.

### Регулировка продольного смещения



Потяните ручку, сдвиньте сиденье и отпустите ручку. Подвигайте сиденье вперед-назад, чтобы убедиться, что оно зафиксировано.

### Наклон спинки



Регулировка угла наклона спинки сиденья осуществляется вращением рукоятки. Во время регулировки не облакачивайтесь на спинку.

### Высота сиденья

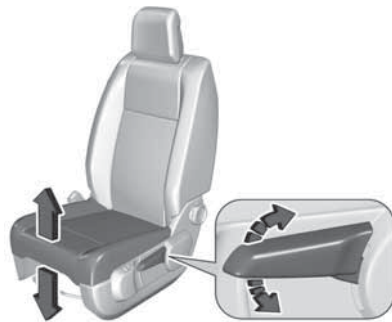

Для изменения высоты сиденья выполните рычагом качающие движения

вверх : поднять сиденье  
вниз : опустить сиденье

### Поясничный упор



Вращением ручки отрегулируйте упор под себя.

### Электрический привод регулировки сидений

#### ⚠ Предупреждение

При задействовании электропривода регулировки сидений следует проявлять осторожность. Использование данной функции, особенно детьми, может привести к травмирова-

нию. Между подвижными деталями могут попасть посторонние предметы.

Внимательно следите за перемещением сиденья во время регулировки. Пассажиры также следует проинформировать об этом.

### Регулировка продольного смещения



Сдвиньте кнопку переключателя вперед/назад.

### Высота сиденья



Сдвиньте кнопку переключателя вверх/вниз.



**Наклон спинки**

Наклоните кнопку переключателя вперед/назад.

**Поясничный упор**

Нажмите  и отрегулируйте под индивидуальные предпочтения.

**Складывание сидения**

В зависимости от версии передние сиденья пассажира можно складывать в положение стола.

**Спинки передних сидений****Складывание зеркал**

Отодвиньте переднее сиденье до упора назад, чтобы оно не задело приборную панель во время складывания.

Утопите подголовник или полностью снимите его, прежде чем складывать спинку.

Подголовники ⇨ 51.

Поднимите подлокотник, если есть.

Подлокотник ⇨ 57.

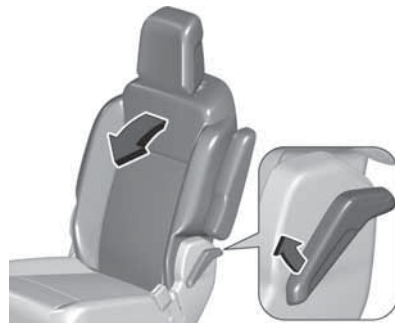

Потяните за рычаг, сложите спинку вперед до конца и отпустите рычаг.

**⚠ Предупреждение**

Если переднее пассажирское сиденье сложено, система подушек безопасности переднего пассажира должна быть отключена.

Отключение подушки безопасности ⇨ 71.

**Раскладывание**

Чтобы вернуть сиденье в поднятое положение, потяните за рычаг и поднимите спинку сиденья до упора. Затем отпустите рычаг.

**Многоместное неразделенное сиденье со стороны переднего пассажира****Складывание сидений**

Чтобы поднять подушку сиденья, потяните за петлю и откиньте подушку к спинке.

Система распределения багажа ⇨ 80.

**⚠ Предупреждение**

Не опускайте руки под сиденье при его складывании. Опасность травмирования.

**Раскладывание**

Чтобы вернуть подушку сиденья в обычное положение, опустите подушку до фиксации.

**Подлокотник**

Подлокотник имеет несколько регулировок.



1. Полностью поднимите подлокотник.
2. Полностью опустите подлокотник.
3. Плавно поднимите подлокотник и зафиксируйте его в желаемом положении.

## Подогрев



Колесико регулятора подогрева сиденья может находиться на сиденье или на панели приборов.



Подогрев сидений включается колесиком  на соответствующем переднем сиденье. Подогрев имеет три уровня интенсивности.

Чтобы отключить подогрев сиденья, поверните колесико  в положение 0.

Любям с чувствительной кожей долгое время пользоваться максимальным подогревом не рекомендуется.

Подогрев сидений осуществляется только при работающем двигателе и в режиме Autostop.

Система автоматической остановки и пуска двигателя  164.

## Массаж



Функция массажа спины включается нажатием . В кнопке загорается светодиод, указывая, что система работает.

Функция массажа включается на время до 1 часа. В течение этого времени массаж проводится в шесть циклов с промежутками между ними.

Чтобы отрегулировать интенсивность массажа, нажмите . Предусмотрено два уровня интенсивности массажа.

При повторном нажатии кнопки  функция массажа отключается. Светодиод гаснет.

Функция массажа работает только при работающем двигателе и в режиме Autostop.

Система автоматической остановки и пуска двигателя ⇨ 164.

## Задние сиденья

### Предупреждение

Во время регулировки или складывания сидений держите руки и ноги на удалении от зоны перемещения. Опасность травмирования.

Проследите, чтобы на точках крепления и полозьях не было посторонних предметов.

Никогда не регулируйте сидение при движении автомобиля, поскольку оно может сместиться произвольно.

Начинать движение следует только если все ремни безопасности пристегнуты, а спинки сидений зафиксированы.

В зависимости от версии рычаги сидений могут быть расположены в разных местах. Примеры показаны на рисунках.

## Спинка сиденья

### Складывание спинки в положение столика

1. Утопите подголовник или полностью снимите его, прежде чем складывать спинку. Подголовники ⇨ 51.
2. Поднимите подлокотник, если есть. Подлокотник ⇨ 57.

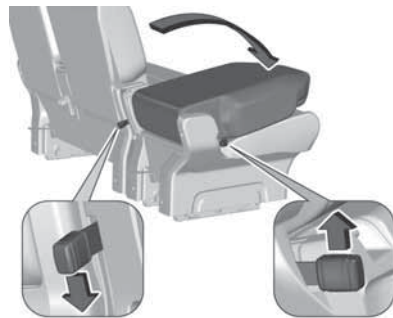

3. Потяните за передний рычаг или нажмите на задний рычаг, чтобы освободить спинку сиденья.
4. Сложите спинку вниз до упора.

**Раскладывание спинки сиденья**

1. Потяните за передний рычаг или нажмите на задний рычаг.
2. Поднимите спинку сиденья вверх до фиксации.

**Фиксированные задние сиденья****Функция упрощения посадки**

Для упрощения посадки на сиденья третьего ряда можно отклонить спинки сидений второго ряда.



Потяните за рычаг освобождения фиксатора и наклоните сиденье вперед.

Чтобы вернуть сиденье в исходное положение, отклоните его назад до фиксации.

**Наклоненное положение**

1. Сложите спинку сиденья в положение столика.

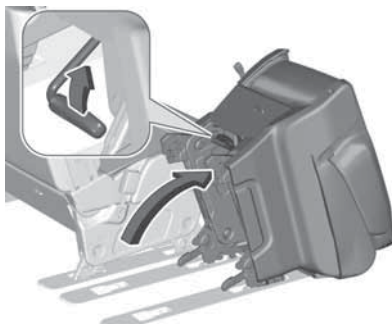

2. Потяните за рычаг освобождения фиксатора и наклоните сиденье вперед.

**Демонтаж**

В некоторых версиях сиденья можно снять.

1. Сложите спинку сиденья в положение столика.
2. Переместите сиденье в наклоненное положение.

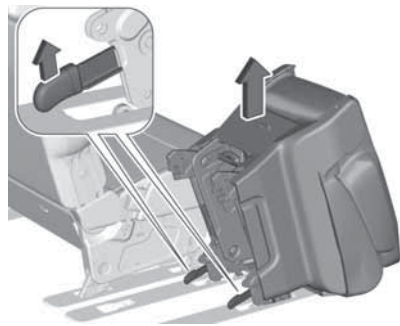

3. Освободите каждую из передних опор, потянув за соответствующий рычаг.
4. Снимите сиденье.
5. **ВНИМАНИЕ:** чтобы снять сиденье, нужно брать только за его основание.
6. Не допускается перемещение сидений заднего ряда, одиночного и нераздельного, следующими способами:
  - за ручку продольного перемещения;
  - за красную петлю сзади сиденья;
  - за спинки сиденья в сложенном состоянии.

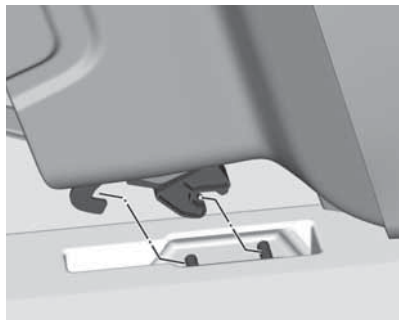
**Установка**

1. Вставьте передние опоры в крепления.

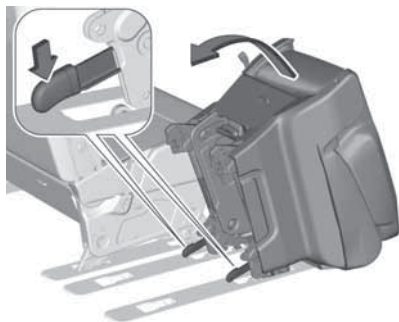

2. Нажмите на рычаги, чтобы зафиксировать передние крепления, и наклоните сиденье назад до фиксации.
3. Разложите спинку сиденья.

**Задние сиденья на полозьях**

Раздельные сиденья, а также нераздельное сиденье, можно передвигать вперед и назад по отдельности. Спинка нераздельного сиденья выполнена из двух частей.

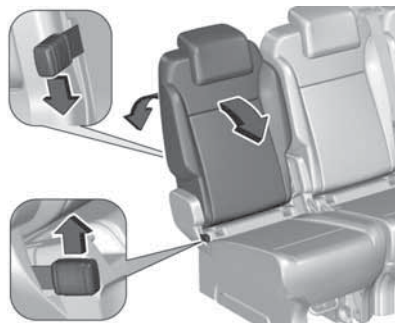
**Наклон спинки**

Потяните за передний рычаг или нажмите на задний рычаг, чтобы освободить и отрегулировать спинку сиденья.

Достигнув желаемого положения, отпустите рычаг.

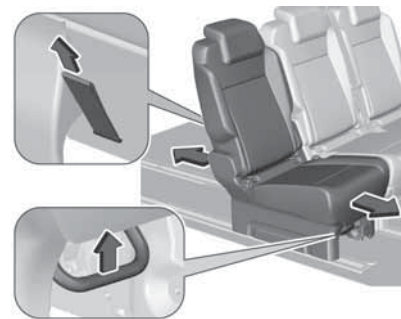
**Регулировка продольного смещения**

Чтобы освободить сиденье, потяните переднюю рукоятку вверх или потяните за петлю сзади, не переходя через точку сопротивления.

Сдвиньте сиденье вперед или назад.

**Продольная регулировка ряда с нераздельным сиденьем**

Чтобы переместить нераздельное сиденье или одиночное сиденье на всю длину полозьев, сложите спинку сиденья в положение столика.

Отпустите и переместите сиденье, потянув за петлю сзади, не переходя при этом через точку сопротивления.

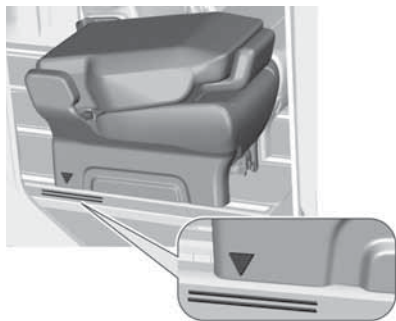

Стрелка должна находиться между метками.

Поднимите спинку сиденья вверх до предела.

**Демонтаж**

1. Сложите спинку сиденья в положение столика.

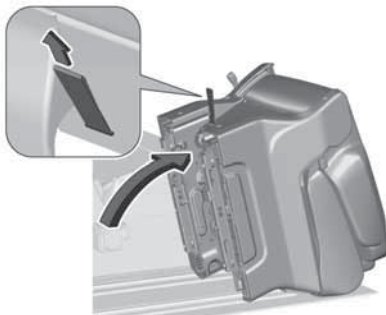

2. Потяните за петлю сзади дальше точки сопротивления и наклоните сиденье вперед.
3. Снимите сиденье.

**⚠ Предупреждение**

Не поднимайте сиденье за петлю.

Чтобы снять сиденье, нужно брать только за его основание.

Не допускается перемещение сидений заднего ряда, одиноч-

ного и нераздельного, следующими способами:

- за ручку продольного перемещения;
- за красную петлю сзади сиденья;
- за спинки сиденья в сложенном состоянии.

**Установка**

1. Петля сзади должна находиться в положении освобождения.

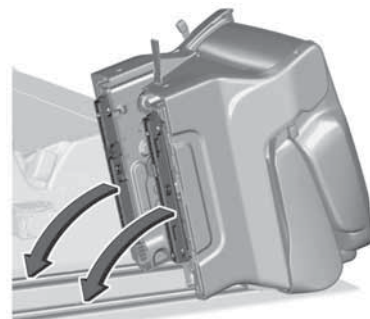

- Установите передний край сиденья на полозья и опустите задний край вниз.

### Внимание

Не поднимайте сиденье за петлю.

- Сдвиньте сиденье до фиксации.
- Поднимите спинку сиденья вверх до предела.

### Встречное расположение сидений

Одиночные сиденья на полозьях можно установить как вперед, так и назад по ходу движения.

### Внимание

Не допускайте соприкосновения сидений между собой. Это может привести к сильному износу соприкасающихся частей.

- Сложите спинку сиденья в положение столика.
- Потяните за петлю сзади за точку сопротивления.

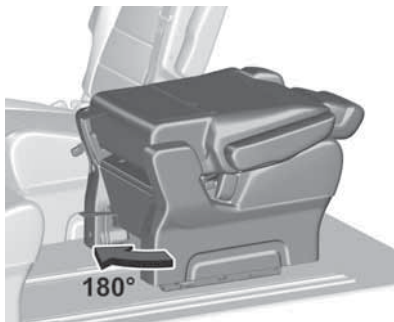

- Немного поднимите и поверните сиденье на 180° до фиксации.
- Поднимите спинку сиденья вверх до предела.

## Ремень безопасности



Ремень безопасности блокируется при сильном разгоне или замедлении автомобиля, удерживая пассажиров на сиденьях. Тем самым существенно снижается опасность получения травмы.



### ⚠ Предупреждение

Перед каждой поездкой необходимо пристегнуть ремень безопасности.

Не пристегнутые ремнями лица при авариях представляют собой угрозу всем другим пассажирам и самим себе.

Ремень безопасности сиденья предназначен для пользования только одним пассажиром.

Система детских кресел безопасности ⇨ 73.

Необходимо периодически проверять все детали ремней безопасности на отсутствие повреждений и загрязнений, а также на работоспособность.

Компоненты с сильными повреждениями следует заменить. После аварии ремни безопасности и сработавшие преднатяжители ремней следует заменить в мастерской.

### Примечание

Убедитесь, что ремни не повреждены обувью или острыми предметами и не пережаты. Исключите попадание грязи во втягивающий механизм ремня.

### Напоминание о ремне безопасности

Для всех сидений предусмотрены индикаторы непристегнутых ремней безопасности. Индикаторы в виде значка  расположены в комбинации приборов и в потолочной консоли.

Напоминание о ремне безопасности ⇨ 108.

### Ограничители натяжения ремней

Усилие, действующее на туловище, снижается постепенным освобождением ремня безопасности во время столкновения.

### Преднатяжители ремней безопасности

В случае лобового столкновения, удара сзади или бокового столкновения определенной силы ремни безопасности одноместного переднего сиденья и крайнего места нераздельного переднего сиденья затачиваются при помощи преднатяжителей.

### ⚠ Предупреждение

Неверное обращение с преднатяжителями ремней безопасности (например, снятие или установка ремней безопасности) может привести к срабатыванию преднатяжителей.

На срабатывание преднатяжителей ремней безопасности указывает горящий непрерывным светом контрольный индикатор .

Надувная подушка безопасности и натяжители ремней безопасности ⇨ 109.

Сработавшие преднатяжители ремней безопасности следует заменить в мастерской. Преднатяжители ремней безопасности срабатывают только один раз.

#### Примечание

Запрещается прикреплять или устанавливать принадлежности или другие объекты, которые могут мешать работе преднатяжителей ремней безопасности. Запрещается вносить какие-либо изменения в конструкцию компонентов натяжителей ремней безопасности, так как это влечет за собой потерю разрешения на эксплуатацию автомобиля.

## Трехточечный ремень безопасности

### Застегивание



Вытянуть ремень безопасности из подматывающего механизма, не перекручивая направить его поперек туловища и вставить язычок защелки ремня безопасности в пряжку. Во время движения автомобиля следует регулярно подтягивать поясную часть ремня, вытягивая ремень за плечевую часть.

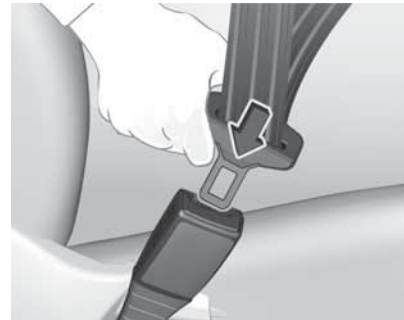

Свободная или громоздкая одежда мешают плотной установке ремня. Не оставляйте между ремнем и телом посторонних предметов, таких как сумки и мобильные телефоны.

#### **⚠ Предупреждение**

Ремень не должен проходить поверх имеющихся в карманах одежды твердых или бьющихся предметов.

Индикатор непристегнутого ремня безопасности  108, 116.

## Регулировка высоты

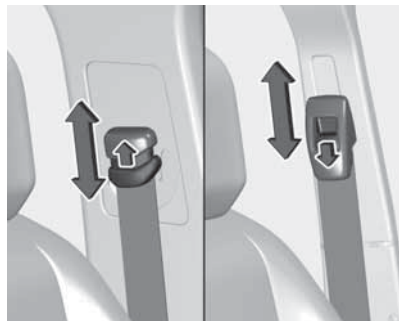

Нажмите на кнопку фиксатора и переместите регулятор высоты вверх или вниз в нужное положение.



При правильно отрегулированной высоте ремень должен проходить через плечо. Он не должен касаться горла или предплечья. Запрещается регулировать высоту ремня во время движения.

## Ремни безопасности на задних сиденьях и нераздельном сиденье



Втягивающий механизм находится на спинке сиденья.

### Расстегивание



Для того чтобы снять ремень, нажмите красную кнопку на его замке.

### Пользование ремнем безопасности во время беременности



#### **⚠ Предупреждение**

Во избежание давления на нижнюю часть живота поясной ремень должен проходить через область таза как можно ниже.

### Система подушек безопасности

В зависимости от оснащения автомобиля оборудованием в состав системы надувных подушек безопасности могут входить несколько отдельных систем.

Сработавшие подушки безопасности надуваются за несколько миллисекунд. Кроме того, она так быстро стравливает воздух, что в момент столкновения срабатывания подушек зачастую не замечают.

#### **⚠ Предупреждение**

Раскрытие подушек безопасности происходит под действием взрывного расширения газов пиропатрона, поэтому обслуживание системы должно проводиться только квалифицированным персоналом.

### ⚠ Предупреждение

Установка дополнительного оборудования, вносящего изменения в конструкцию рамы, бамперов, передней части или боковых панелей автомобиля, изменяющих его высоту, может нарушить работу системы надувных подушек безопасности. Работа системы надувных подушек безопасности также может быть нарушена при замене каких-либо элементов передних сидений, ремней безопасности, блока управления подушками безопасности, рулевого колеса, панели приборов, внутренних уплотнителей и динамиков дверей, любого из модулей подушек безопасности, обивки крыши или стоек кузова, передних датчиков, датчиков бокового удара или жгутов проводов системы надувных подушек безопасности.

### Примечание

Электронные схемы управления системой надувных подушек безопасности и преднатяжителями ремней безопасности находятся в зоне центральной консоли. Не следует подносить к ним намагниченные предметы.

Не следует прикреплять какие-либо предметы на крышки надувных подушек безопасности или чем-то накрывать их. Обратитесь в сервисный центр, чтобы заменить поврежденные крышки.

Каждая подушка безопасности срабатывает однократно. Замените сработавшие подушки безопасности на станции техобслуживания. Помимо этого, возможно, придется заменить рулевое колесо, приборную панель, элементы обивки, уплотнители дверей, ручки и сиденья.

Запрещается вносить какие-либо изменения в конструкцию системы подушек безопасности,

так как в этом случае автомобиль теряет разрешение на эксплуатацию.

Индикатор  системы подушек безопасности  109.

### Установка детских удерживающих устройств на переднее сиденье, оборудованное подушкой безопасности

Предупреждение (согласно требованиям Правила R94.02 ЕЭК ООН):



**RU: ЗАПРЕЩАЕТСЯ** устанавливать детское удерживающее устройство лицом назад на сиденье автомобиля, оборудованном фронтальной подушкой безопасности, если **ПОДУШКА НЕ ОТКЛЮЧЕНА!** Это может привести к **СМЕРТИ** или **СЕРЬЕЗНЫМ ТРАВМАМ РЕБЕНКА**.

Помимо предупреждения, предусмотренного Правилom R94.02 ЕЭК ООН, следует также учитывать, что устанавливать детское удерживающее устройство лицом вперед следует только с соблюдением указанных в таблице инструкций и ограничений ↷75.

Наклейки с предупреждением о наличии подушки безопасности расположены на обеих сторонах противосолнечного козырька со стороны пассажира.

Отключение подушки безопасности ↷71.

### Система передних подушек безопасности

Система передних подушек безопасности состоит из двух подушек: одной в рулевом колесе и одной в приборной панели со стороны переднего пассажира. Эти подушки можно определить по надписи **AIRBAG**.

Система передних подушек безопасности срабатывает в случае удара спереди при достаточно серьезной аварии. Зажигание должно быть включено.

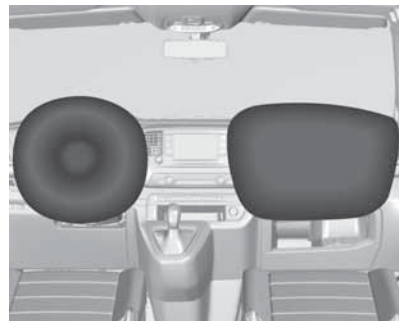

Надутые воздушные подушки безопасности амортизируют удар, тем самым они снижают опасность значительного травмирования верхней части туловища и головы переднего пассажира и водителя.

#### **⚠ Предупреждение**

Оптимальная защита обеспечивается только в том случае, если сиденье установлено в правильном положении.

Положение сидений ↷52.

В области раскрытия подушки безопасности не должно быть каких-либо препятствий.

Правильно установите и надежно закрепите ремень безопасности. Только в этом случае подушка безопасности сможет обеспечить необходимую защиту.

### Система боковых подушек безопасности



В состав системы боковых подушек безопасности входит воздушная подушка безопасности в спинке

каждого переднего сиденья. Эти подушки можно определить по надписи **AIRBAG**.

Система боковых подушек безопасности срабатывает в случае бокового удара при достаточно серьезной аварии. Зажигание должно быть включено.



Надутые воздушные подушки безопасности амортизируют удар, тем самым они снижают опасность травмирования верхней части туловища и таза в случае серьезного бокового удара.

### ⚠ Предупреждение

В области раскрытия подушки безопасности не должно быть каких-либо препятствий.

#### Примечание

Используйте только разрешенные для автомобиля чехлы сидений. Не закрывайте подушки безопасности.

### Система шторок безопасности для защиты головы

Система шторок безопасности включает подушки безопасности, установленные в раме крыши с каждой стороны.

Система подушек безопасности головы срабатывает в случае бокового удара при достаточно серьезной аварии. Зажигание должно быть включено.



Надутые воздушные подушки безопасности амортизируют удар, тем самым они снижают опасность травмирования головы в случае серьезного бокового удара.

### **⚠ Предупреждение**

В области раскрытия подушки безопасности не должно быть каких-либо препятствий.

На крюки ручек, расположенных над дверьми, можно вешать только легкие предметы одежды (без вешалок). В этой одежде не должно быть посторонних предметов.

## **Отключение подушки безопасности**

При установке детского удерживающего устройства на переднем пассажирском сиденье необходимо отключить фронтальную подушку безопасности переднего пассажира согласно инструкции в таблице ⇨ 75.

Если переднее пассажирское сиденье сложено, система подушек безопасности переднего пассажира должна быть отключена.

Складывание сидения ⇨ 56.



Системы боковых воздушных подушек и шторок безопасности, преднатяжители ремней безопасности и все системы воздушных подушек безопасности водителя останутся активными.



Фронтальная подушка безопасности переднего пассажира отключается с помощью выключателя, расположенного на панели приборов со стороны пассажира.



Установите выключатель в необходимое положение с помощью ключа зажигания:

**ВЫКЛ**   : подушка безопасности переднего пассажира отключена, в момент столкновения она не сработает, на центральной консоли постоянно горит индикатор 

**ВКЛ**  : воздушная подушка безопасности переднего пассажира включена

### Опасность

Отключайте подушку безопасности только при установке на сиденье детского удерживающего устройства, соблюдая указанные в таблицах  75 инструкции и ограничения.

В противном случае отключение фронтальной подушки безопасности может стать причиной

смертельных травм пассажира, занимающего соответствующее место.





Если индикатор  горит после выключения зажигания примерно 60 секунд, система надувных подушек безопасности переднего пассажира сработает в случае столкновения.

Если индикатор  горит после выключения зажигания, значит система надувных подушек безопасности переднего пассажира отключена. Когда подушка отключена, индикатор горит постоянно.

Изменять положение выключателя необходимо только на стоящем автомобиле при выключенном зажигании.

Это состояние сохраняется до введения следующего изменения.

Постоянная индикация  на панели приборов свидетельствует о неисправности в системе подушек безопасности. Обратитесь за помощью на станцию техобслуживания. Надувные подушки безопасности и преднатяжители ремней безопасности могут не сработать при аварии.

Контрольный индикатор подушки безопасности и натяжителей ремней безопасности  109.

Контрольный индикатор отключения подушки безопасности  109.

## Системы безопасности детей

### ⚠ Опасность

При установке детского удерживающего устройства на переднем пассажирском сиденье лицом против хода движения автомобиля необходимо отключить фронтальную подушку безопасности переднего пассажира. Это правило также распространяется на некоторые детские удерживающие устройства, устанавливаемые лицом по ходу движения автомобиля, см. таблицы ⇨ 75.

Отключение подушки безопасности ⇨ 71.

Наклейка с предупреждением о наличии подушки безопасности ⇨ 67.

Мы рекомендуем использовать детское удерживающее устройство, разработанное специально

для этого автомобиля. За дополнительной информацией обращайтесь на станцию техобслуживания.

При использовании детского удерживающего устройства соблюдайте приведенные ниже инструкции по его установке и эксплуатации, а также рекомендации производителя устройства.

При установленном детском кресле использование одного или нескольких сидений в том же ряду может быть не разрешено.

Всегда соблюдайте местные или национальные законы и правила. В отдельных странах установка детских сидений на некоторых местах запрещена.

Для крепления детских удерживающих устройств могут использоваться:

- Трехточечный ремень безопасности
- ISOFIX скобы
- Верхний кронштейн (Top-Tether)

## Трехточечный ремень безопасности

Детские удерживающие устройства могут крепиться с помощью трехточечного ремня безопасности. На задних сиденьях может быть установлено до шести детских удерживающих устройств в зависимости от их размера и компоновки автомобиля. После установки детского удерживающего устройства необходимо затянуть ремень безопасности.

Места, где можно устанавливать детские сиденья ⇨ 75.

## Крепления ISOFIX



Закрепите разрешенное для применения в этом автомобиле детское удерживающее устройство с системой ISOFIX в кронштейнах ISOFIX. Разрешенные способы установки детских удерживающих устройств с креплением ISOFIX на разных сиденьях отмечены в таблице ISOFIX ⇨ 75.

Крепления ISOFIX расположены над местами, обозначенными значками i-Size на чехлах сидений.

Детские удерживающие устройства i-Size относятся к универсальным детским удерживающим устройствам с системой крепления ISOFIX согласно Правилу № 129 ЕЭК ООН.

Все детские удерживающие устройства i-Size могут устанавливаться на любые сиденья автомобиля, предназначенные для установки устройств i-Size, см. таблицу i-Size ⇨ 75.

Помимо нижних кронштейнов системы ISOFIX для крепления детского удерживающего устройства необходимо использовать

либо верхний ремень (Top-Tether), либо дополнительный нижний упор.



Детские удерживающие устройства i-Size и сиденья автомобилем, сертифицированные для установки устройств i-Size, имеют маркировку в виде знака i-Size, см. иллюстрацию.

### Проушины для верхнего ремня крепления детского кресла

Проушины под верхний ремень крепления детского кресла отмечены знаком .

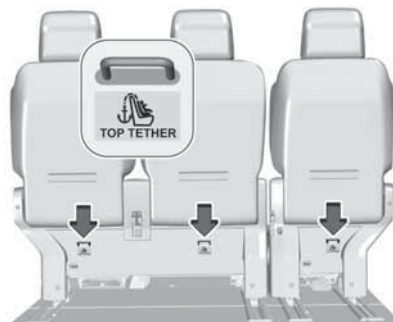

Помимо нижних кронштейнов ISOFIX необходимо использовать для крепления детского удерживающего устройства и предусмотренный для этого верхний ремень (Top-Tether), закрепляемый за специальные проушины.

Детские удерживающие системы ISOFIX универсальной категории применения отмечены в таблице сокращением IUF ⇨ 75.

### Правильный выбор системы

Задние сиденья наилучшим образом подходят для установки детского кресла.

Дети должны в течение максимального времени сидеть в автомобиле лицом против направления движения. Это обеспечивает уменьшенное усилие на слабый позвоночник ребенка в случае аварии.

Допускается использовать детские удерживающие устройства, соответствующие нормам ЕЭК ООН. Изучите законы и нормативные вашей страны в отношении систем безопасности детей.

Ниже перечислены рекомендованные детские удерживающие устройства по весовым категориям:

- **Группа 0+:**  
Römer Baby-Safe Plus устанавливается в положении спиной по ходу движения с ISOFIX постаментом для детей до 13 кг или без него
- **Группа I:** детское автокресло RÖMER Duo Plus ISOFIX с системой крепления ISOFIX или без нее и верхним ремнем Top-Tether для детей с массой тела от 9 до 18 кг

- **Группа II и III:** детское автокресло Römer Kidfix XP с системой крепления ISOFIX или без нее для детей с массой тела от 15 до 36 кг

Ребенок фиксируется ремнем безопасности.

Установка разрешена только на боковые задние сиденья. Подголовник должен быть снят.

- **Группа II и III:** детское автокресло Graco Booster для детей с массой тела от 15 до 36 кг

Ребенок фиксируется ремнем безопасности.

Установка разрешена на переднее пассажирское сиденье и на задние сиденья.

Убедитесь, что устанавливаемая система безопасности детей совместима с используемой в автомобиле системой креплений.

Убедитесь в правильности выбора места установки детского удерживающего устройства в автомобиле, см. таблицу на следующей странице.

Посадка и высадка детей из автомобиля разрешается только со стороны тротуара.

Если система безопасности детей не используется, закрепите кресло с помощью ремня безопасности или снимите его с автомобиля.

#### **Примечание**

Запрещается закреплять что-либо на детских удерживающих устройствах или накрывать их.

После аварии сработавшую систему безопасности детей необходимо заменить.

## Места для хранения

<b>Вещевые ящики</b> .....	<b>76</b>
Места для хранения .....	76
Перчаточный ящик .....	76
Подстаканники .....	76
Передний ящик для хранения вещей .....	77
Вещевой ящик под сиденьем .....	78
<b>Багажное отделение</b> .....	<b>79</b>
Крышка багажного отделения .....	79
Крепежные проушины .....	80
Система управления грузом ...	80
Багажная сетка .....	81
<b>Дополнительные места для хранения</b> .....	<b>82</b>
Складывающийся лоток .....	82
Столик .....	83
<b>Багажник, устанавливаемый на крыше</b> .....	<b>86</b>
Багажник на крыше .....	86
<b>Сведения о разрешенных на-грузках</b> .....	<b>88</b>

## Вещевые ящики

### Места для хранения

#### ⚠ Предупреждение

Не размещайте в отсеках для хранения тяжелые или острые предметы. При сильном торможении, резком повороте или аварии выпавшие предметы могут травмировать находящихся в автомобиле людей.

### Перчаточный ящик



Чтобы открыть перчаточный ящик потяните за ручку.

В некоторых версиях в отсеке для хранения расположены розетка электропитания, вход AUX и выключатель подушки безопасности переднего пассажира.

Во время движения перчаточный ящик должен быть закрыт.

## Подстаканники

### Передний подстаканник



Подстаканники находятся в панели приборов по бокам.

### Задний подстаканник



В отсеке для хранения в нише для ног сиденья второго ряда может быть предусмотрен подстаканник.



Подстаканники для пассажиров третьего ряда сидений могут располагаться в стенках грузового отделения.

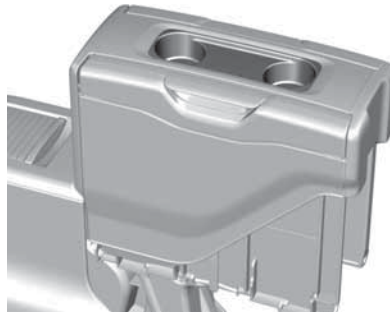

Сложите многофункциональный столик.

Многофункциональный столик  
☞ 83.

### Передний ящик для хранения вещей



Чтобы открыть отсек для хранения, нажмите кнопку и откройте крышку. В некоторых версиях в перчаточном ящике предусмотрен холодильник.



Чтобы открыть отсек для хранения, нажмите кнопку и откройте крышку. Складывающийся лоток ⇨ 82.

## Вещевой ящик под сиденьем

### Вещевое отделение

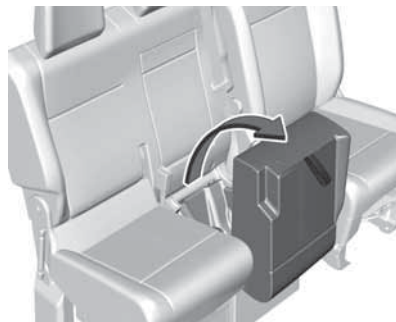

Под центральным нераздельным сиденьем рядом с сиденьем водителя может быть расположен ящик для хранения. Поднимите подушку сиденья, потянув ее за ручку.



Под центральной и левой подушками нераздельного сиденья может быть предусмотрено вещевое отделение. Поднимите подушку сиденья.

В некоторых версиях ящик для хранения можно снять со спинки, чтобы разместить длинномерные предметы.

## Багажное отделение

В некоторых версиях размер грузового отделения можно увеличить, сложив или сняв сиденья второго ряда и третьего ряда.

### Версия автомобиля с нераздельными сиденьями во втором и третьем ряду

При погрузке необходимо соблюдать следующее требования:

- Укладывать предметы на сиденья третьего ряда, опущенные в положение столика, только тогда, когда сиденья второго ряда также опущены в положение столика.



- Нераздельное сиденье второго или третьего ряда в наклонном положении: крайнее сиденье должно быть не занято.



- Раздельное сиденье второго или третьего ряда в наклонном положении: центральное сиденье должно быть не занято.



- Сиденье второго ряда сложено в положение столика: соответствующее сиденье третьего ряда должно быть не занято.



- Сиденье второго ряда в наклонном положении: соответствующее сиденье третьего ряда должно быть не занято.

Складывание сиденья пассажира ⇨ 56.

Складывание или демонтаж задних сидений ⇨ 59.

### Крышка багажного отделения

Не кладите на крышку посторонних предметов.



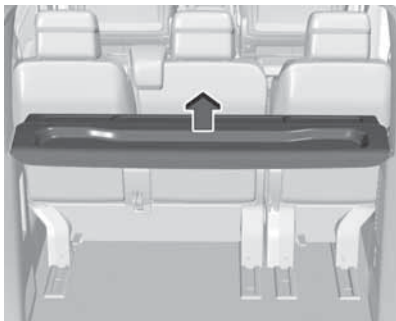

Чтобы добраться до них, поднимите крышку грузового отделения.

Чтобы установить крышку грузового отделения, вставьте ее в держатели с обеих сторон.

## Крепежные проушины

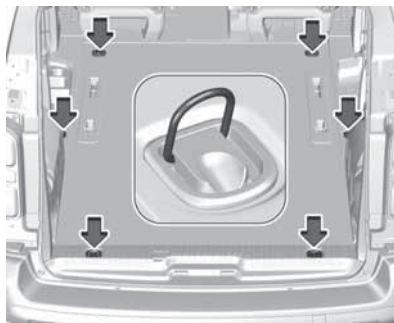

Крепежные проушины предназначены для предотвращения смещения предметов, например, с помощью крепежных ремней или багажной сетки.

Крепежные проушины могут быть расположены в полу автомобиля. Количество и местоположение крепежных проушин может быть различным в зависимости от автомобиля.

## Система управления грузом

### Лючок за пассажирским сиденьем

На некоторых модификациях за передним рядом сидений установлена перегородка, защищающая водителя и передних пассажиров от случайного перемещения груза.

В перегородке за пассажирским сиденьем может быть предусмотрен лючок, через который можно просунуть длинномерные грузы.

Если боковое пассажирское сиденье сложено, а лючок открыт, центральное сиденье должно оставаться незанятым.

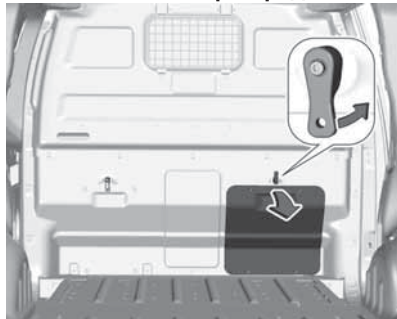
**Снятие лючка в перегородке**

1. Откройте замок лючка и опустите и снимите лючок.
2. Сложите лючок за сиденьем водителя.

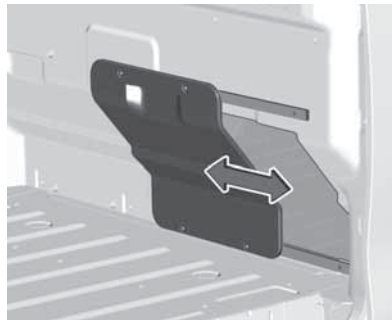

Поверните замок вверх. Вставьте лючок в петли и закройте его, зафиксировав замком.

**Закрывание лючка**

Сдвиньте лючок вбок. Он удерживается в этом положении магнитами.

**Установка защитной сетки**

Защитную сетку необходимо устанавливать всегда, когда нераздельное сиденье со стороны переднего пассажира боковые сложено и открыт лючок перегородки.

1. Поднимите подушку сиденья нераздельного сиденья со стороны переднего пассажира. Складывание сиденья ⇨ 56.

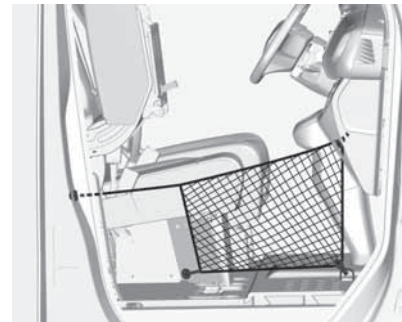

2. Закрепите сетку, как показано на иллюстрации.

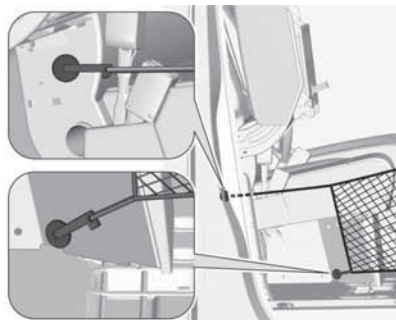

3. Вставьте крепление в отверстие. Чтобы зафиксировать крепление, поверните его на четверть оборота по часовой стрелке.



4. Зацепите крючки за крепежные проушины в перчаточном ящике и на полу.

После окончания перевозки снимите защитную сетку и сложите вниз сиденье.

## Дополнительные места для хранения

### Складывающийся лоток



В спинках передних сидений могут быть предусмотрены откидные лотки.

Откиньте лоток. В откидном лотке имеется подстаканник и ремешок для крепления предметов.

Не кладите на откидной лоток твердые и тяжелые предметы.

### Лоток для документов в спинке центрального сиденья



В центральной спинке сиденья может быть предусмотрен лоток для документов.

Откиньте лоток. Лоток для документов содержит отсек для хранения и поворотную полку.

Прежде чем поднимать лоток, верните поворотную полку в исходное положение.

## Столик

### Многофункциональный столик



Многофункциональный столик можно разместить во втором или третьем ряду.

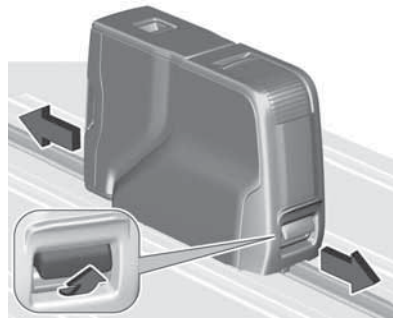

Чтобы переместить многофункциональный столик, потяните за рукоятку спереди, не преодолевая точку сопротивления. Сдвиньте многофункциональный столик вперед или назад. Установив его в желаемое положение, отпустите рукоятку. Проследите, чтобы многофункциональный столик был надежно зафиксирован.

### Отсек для хранения в многофункциональном столике



Чтобы открыть отсек для хранения, нажмите на крышку.

Максимально нагрузка 3 кг.

## Раскладывание



Чтобы разложить multifункциональный столик, потяните за рукоятку вверх. Потяните за заднюю часть вертикально до фиксации.



С двух сторон расположены панели. Вытяните панель вверх до упора и расположите ее горизонтально.

Каждая панель выдерживает нагрузку до 10 кг.

**Внимание**

Во избежание повреждения панелей столика не раскладывайте столик, когда он находится между индивидуальными сиденьями.

## Складывание зеркал

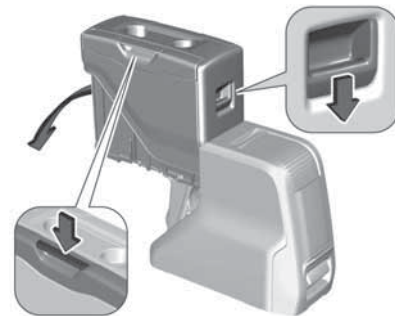

Чтобы убрать панель, сложите ее за рукоятку.

Чтобы сложить multifункциональный столик, потяните за рукоятку и опустите заднюю часть до фиксации.

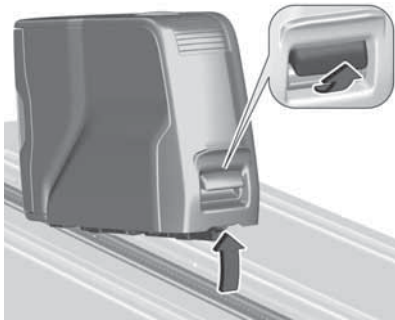
**Демонтаж**

Чтобы демонтировать многофункциональный столик, потяните за ручку спереди дальше точки сопротивления. Снятие многофункционального столика.

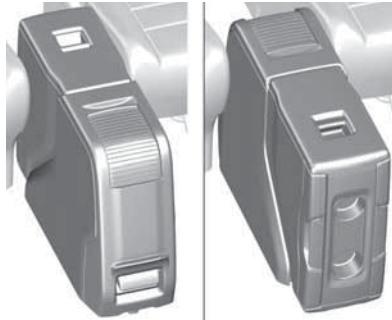
**Установка**

Многофункциональный столик можно установить в двух положениях.



Ручкакта спереди должна быть в зафиксированном положении. Установите заднюю часть многофункционального столика на направляющую и опустите переднюю часть. Сдвиньте многофункциональный столик до фиксации.

**⚠ Предупреждение**

Запрещается использовать разложенный многофункциональный столик во время движения автомобиля. При резкой остановке или столкновении находящиеся на столике предметы могут нанести опасные повреждения.

Прежде чем передвигать или демонтировать многофункциональный столик, проследите, чтобы он был правильно сложен.

Запрещается использовать панели столика для сидения и опираться на них.

Проследите, чтобы на направляющей не было посторонних предметов, мешающих фиксации.

## Багажник, устанавливаемый на крыше

### Багажник на крыше

Из соображений безопасности и во избежание повреждения крыши рекомендуется использовать только разрешенные для автомобиля конструкции багажников. За дополнительной информацией обращайтесь на станцию техобслуживания.

Если багажник не используется, снимите его с крыши в соответствии с инструкцией по установке.

Нагрузка на крышу складывается из массы багажника на крыше и массы груза.

Сведения о разрешенной загрузке  
☞ 88.

### Установка



Закрепите багажник на крыше согласно инструкции по установке, поставляемой вместе с багажником.

Количество и местоположение точек крепления может быть различным в зависимости от автомобиля:

## Пассажирские автомобили



Установите на крышу два рейлинга, используя крепежные точки, отмеченные на иллюстрации.

Разрешенная нагрузка на крышу для L2, L3 до 100 кг.

## Грузовые автомобили



Установите на крышу три рейлинга, используя крепежные точки, отмеченные на иллюстрации.

Разрешенная нагрузка на крышу для L2, L3 до 150 кг.



Установите на крышу багажник, используя крепежные точки, отмеченные на иллюстрации.

Разрешенная нагрузка на крышу для L2, L3 до 170 кг.

Габаритные размеры автомобиля  $\varnothing$  277.



## Сведения о разрешенных нагрузках



- Тяжелые предметы в багажном отделении должны быть размещены как можно ближе к спинкам сидений. Убедитесь, что спинки сидений надежно зафиксированы. Если объекты можно укладывать в штабель, самые тяжелые следует располагать снизу.
- Во избежание случайного перемещения груз необходимо

фиксировать с помощью ремней и крепежных проушин. Крепежные проушины  $\varnothing$  80.

- Багаж не должен выступать за верхнюю кромку спинок сидений.
- Не размещайте никакие предметы на шторке грузового отделения или на приборной панели, не закрывайте датчик на приборной панели.
- Груз не должен мешать управлению педалями, стояночным тормозом и рычагом переключения передач, а также ограничивать свободу движений водителя. Не оставляйте в салоне автомобиля незакрепленные предметы.
- Движение с открытым багажным отделением запрещено.

### **⚠ Предупреждение**

Всегда следует проверять, что груз надежно уложен в автомобиле. В противном случае объекты могут быть выброшены

внутри салона автомобиля и причинят травму или смерть пассажирам, повредят груз или автомобиль.

- Нагрузка определяется как разность между допустимой общей массой (см. идентификационную табличку) и массой снаряженного автомобиля согласно стандарту ЕС.

Паспортная табличка  $\varnothing$  273.

Чтобы рассчитать полезную нагрузку, проверьте данные вашего автомобиля по таблице весов в начале этого руководства.

Снаряженная масса по нормативам ЕС включает в себя массу водителя (68 кг), багажа (7 кг) и всех жидкостей (заполнение топливного бака на 90 %).

Дополнительное оборудование и принадлежности увеличивают снаряженную массу автомобиля.

- При движении с багажником на крыше снижается боковая

ветровая устойчивость автомобиля, управляемость автомобиля ухудшается из-за более высокого центра тяжести. Распределите груз равномерно и закрепите его должным образом крепёжными стропами. Отрегулируйте давление в шинах и соблюдайте скорость в соответствии с загрузкой автомобиля. Чаще проверяйте и подтягивайте крепления груза.

Не следует превышать скорость более 120 км/ч.

## Приборы и органы управления

<b>Органы управления</b> .....	<b>90</b>
Регулировка положения рулевого колеса .....	91
Органы управления на рулевом колесе .....	91
Звуковой сигнал .....	92
Кнопки на рулевой колонке ...	92
Очиститель и омыватель ветрового стекла .....	93
Очиститель и омыватель заднего стекла .....	94
Наружная температура .....	95
Часы .....	95
Штепсельные розетки .....	96
<b>Сигнализаторы, измерительные приборы и индикаторы</b> .....	<b>99</b>
Комбинация приборов .....	99
Спидометр .....	103
Одометр .....	103
Счетчик текущего пробега ...	103
Тахометр .....	104
Указатель уровня топлива ...	105

Индикатор температуры охлаждающей жидкости двигателя .....	105
Монитор уровня моторного масла .....	106
Дисплей технического обслуживания .....	107
Индикаторы .....	108
Указатели поворота .....	108
Напоминание о ремне безопасности .....	108
Надувные подушки безопасности и натяжители ремней безопасности .....	109
Отключение надувной подушки безопасности .....	109
Система зарядки .....	109
Сигнализатор неисправности .....	110
Индикатор приближения очередного технического обслуживания .....	110
Заглушите двигатель .....	110
Проверка системы .....	110
Тормозная система .....	111
Стояночный тормоз .....	111
Антиблокировочная тормозная система (ABS) ...	111
Переключение передач .....	111

Предупреждение о выходе за пределы полосы движения ..	111
Электронная система динамической стабилизации и контроля тягового усилия .	112
Температура охлаждающей жидкости двигателя .....	112
Предварительный подогрев .	112
Сажевый фильтр системы выпуска .....	112
AdBlue .....	113
Система обнаружения прокола шины .....	113
Давление моторного масла ..	113
Низкий уровень топлива .....	114
Autostop .....	114
Наружное освещение .....	114
Ближний свет .....	114
Дальний свет .....	114
Автоматическое переключение дальнего света .....	114
Светодиодные фары .....	114
Передние противотуманные фары .....	114
Задний противотуманный фонарь .....	115
Датчик дождя .....	115
Круиз-контроль .....	115

Обнаружено движущееся впереди транспортное средство .....	115
Система предупреждения о препятствиях в боковых мертвых зонах .....	115
Система автоматического экстренного торможения .....	115
Ограничитель скорости .....	116
Открыта дверь .....	116
<b>Дисплеи .....</b>	<b>116</b>
Бортовой компьютер .....	116
Информационный дисплей ...	121
Проекционный дисплей .....	123
<b>Информационные сообщения 125</b>	
Предупреждающие звуковые сигналы .....	125
<b>Сохранение индивидуальных настроек .....</b>	<b>126</b>
<b>Телематические услуги .....</b>	<b>131</b>
ЭРА-ГЛОНАСС .....	131

## Органы управления

### Регулировка положения рулевого колеса



Отоприте рычаг, отрегулируйте рулевое колесо, затем зафиксируйте рычаг и убедитесь, что он полностью заблокирован.

Выполняйте регулировку только на стоящем автомобиле с разблокированным рулевым колесом.

## Органы управления на рулевом колесе



Меню и функции информационного центра водителя можно выбирать при помощи поворотной ручки на левом подрулевом переключателе.

Информационный центр водителя ⇨ 116.

Информационно-развлекательной системой можно управлять при помощи органов управления на рулевом колесе.

Более подробная информация представлена в руководстве по информационно-развлекательной системе.

### Подрулевые лепестки



На автомобилях с автоматической КПП переключением передач можно управлять при помощи лепестков + и -.

Автоматическая коробка передач  
↻ 174.

Ручной режим ↻ 176.

### Звуковой сигнал



Нажмите .

### Кнопки на рулевой колонке



Управление круиз-контролем, адаптивным круиз-контролем и ограничителем скорости осуществляется с панели управления функциями помощи водителю на левой стороне рулевой колонки.

Круиз-контроль ↻ 185.

Ограничитель скорости ↻ 189.

Адаптивный круиз-контроль ↻ 192.

## Очиститель и омыватель ветрового стекла

### Очиститель ветрового стекла с регулируемым интервалом

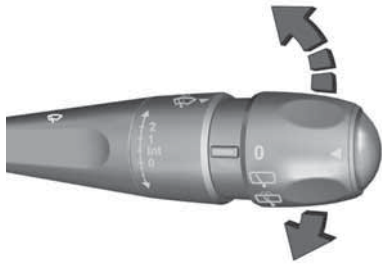

- 2** : быстро
- 1** : медленно
- INT** : интервальная очистка
- 0** : выкл

Чтобы при выключенном стеклоочистителе сделать один взмах стеклоочистителем по стеклу, следует нажать рычаг вниз.

Не включать, если ветровое стекло обледенело.

Выключать на мойках.

Чтобы при следующем включении зажигания снова активировать интервальный режим работы стеклоочистителя, отведите рычаг вниз в положение **0** и затем обратно в положение **INT**.

### Очиститель ветрового стекла с датчиком дождя

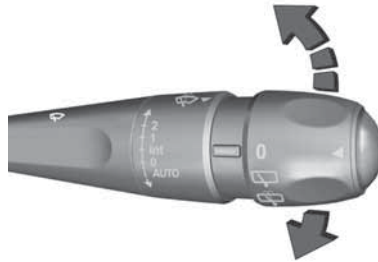

- 2** : быстро
- 1** : медленно
- INT** : интервальная очистка
- 0** : выкл
- AUTO** : автоматические стеклоочистители с датчиком дождя

В режиме **AUTO** датчик дождя определяет количество воды на ветровом стекле и автоматически регулирует частоту работы стеклоочистителей. Чтобы отключить автоматический режим стеклоочистителей, еще раз нажмите на рычаг вниз в сторону **AUTO**.

Если зажигание выключается более чем на одну минуту, автоматический режим стеклоочистителей отключается. Чтобы при следующем включении зажигания снова активировать автоматический режим работы стеклоочистителя, еще раз отведите рычаг вниз в положение **AUTO**.

Чтобы при выключенном стеклоочистителе сделать один взмах стеклоочистителем по стеклу, коротко потяните рычаг на себя.

Не включать, если ветровое стекло обледенело.

Выключать на мойках.

## Омыватель ветрового стекла



Жидкость из омывателя разбрызгивается на ветровое стекло, а стеклоочиститель делает несколько взмахов по стеклу.

Жидкость в бачке омывателя ↪ 224.

## Функции датчика дождя



Не допускайте попадания на датчик пыли, грязи и льда.

Индикатор  ↪ 93.

## Очиститель и омыватель заднего стекла

## Очиститель заднего стекла



**0** : выкл

 : прерывистый режим

 : омыватель заднего стекла

Не включать, если заднее стекло обледенело.

Выключать на мойках.

При включении заднего хода и работающих стеклоочистителях стеклоочиститель заднего стекла включается автоматически.

Включить или отключить эту функцию можно в меню сохранения индивидуальных настроек ↗ 126.

### Омыватель заднего стекла



Задать для: ☑.

Жидкость из омывателя разбрызгивается на заднее стекло, а стеклоочиститель делает несколько взмахов по стеклу.

При снижении уровня жидкости в бачке омывателя ниже допустимого предела омыватель заднего стекла отключается автоматически.

Жидкость в бачке омывателя ↗ 224.

### Наружная температура



См. пример на иллюстрации.

Если наружная температура опускается до 3 °С, в информационном центре водителя выводится предупреждающее сообщение.

### ⚠ Предупреждение

Дорога может быть покрыта льдом, даже если дисплей показывает несколько градусов выше 0 °С.

### Часы



См. пример на иллюстрации.

Дата и время выводятся на информационный дисплей.

Порядок настройки даты и времени описывается в инструкции на информационно-развлекательную систему.



Информационный дисплей ↪ 121.

## Штепсельные розетки



В перчаточном ящике расположена розетка питания 12 В.



На центральной консоли расположена розетка питания 12 В.

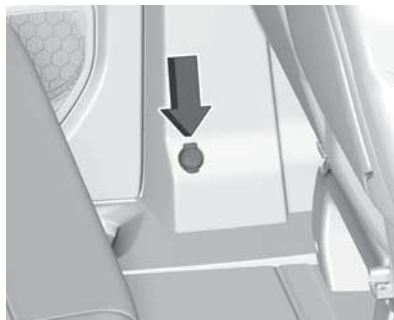

Внизу слева на средней стойке может быть установлена розетка электропитания 12 В.



На левой декоративной панели третьего ряда сидений может быть установлена розетка электропитания 12 В.



Внизу слева на средней стойке может быть установлена еще одна розетка электропитания 12 В. Максимальная потребляемая мощность не должна превышать 120 Вт.



Под передним пассажирским сиденьем может быть установлена розетка электропитания 220 В. Максимальная потребляемая мощность не должна превышать 120 Вт.

При выключенном зажигании розетки электропитания обесточены. Питание розеток также отключается при падении заряда аккумулятора автомобиля ниже определенного уровня.

Подключенные дополнительные приборы должны отвечать требованиям по электромагнитной совместимости в соответствии с DIN VDE 40 839.

Не подключайте генерирующие электрический ток приборы, например, зарядные устройства или аккумуляторы.

Не повредите розетку, вставляя не подходящие к ней вилки шнуров питания.

Система автоматической остановки и пуска двигателя ⇨ 164.

### USB-порт



На панели приборов имеется USB-порт.

USB-порт может также находиться в отсеке над вещевым отделением.

В задней консоли может находиться еще один USB-порт.

Порты USB могут использоваться для зарядки внешних устройств и обмена данными с информационно-развлекательной системой. Дополнительные сведения см. в руководстве по информационно-развлекательной системе.

**Примечание**

Следите за тем, чтобы разъемы всегда оставались чистыми и сухими.

## Сигнализаторы, измерительные приборы и индикаторы

### Комбинация приборов

В зависимости от варианта автомобиля доступны три комбинации приборов:

- Базовый уровень
- Средний уровень
- Высший уровень

Комбинация приборов базового уровня

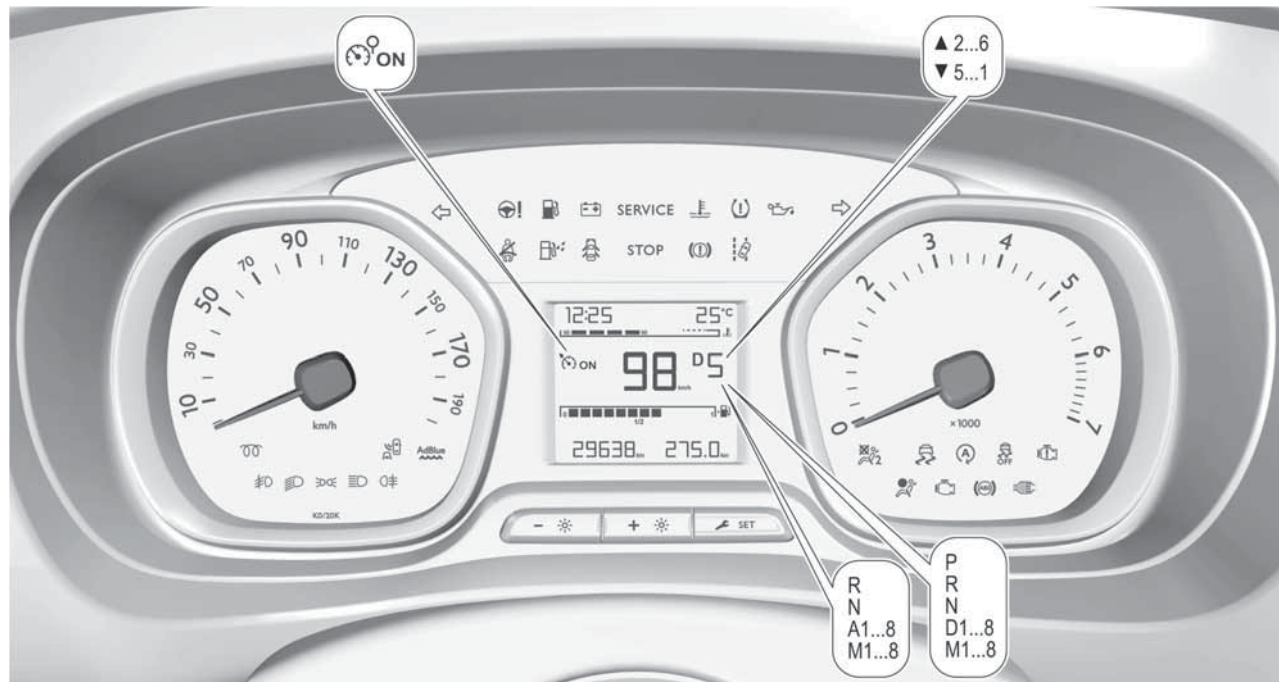

Комбинация приборов среднего уровня

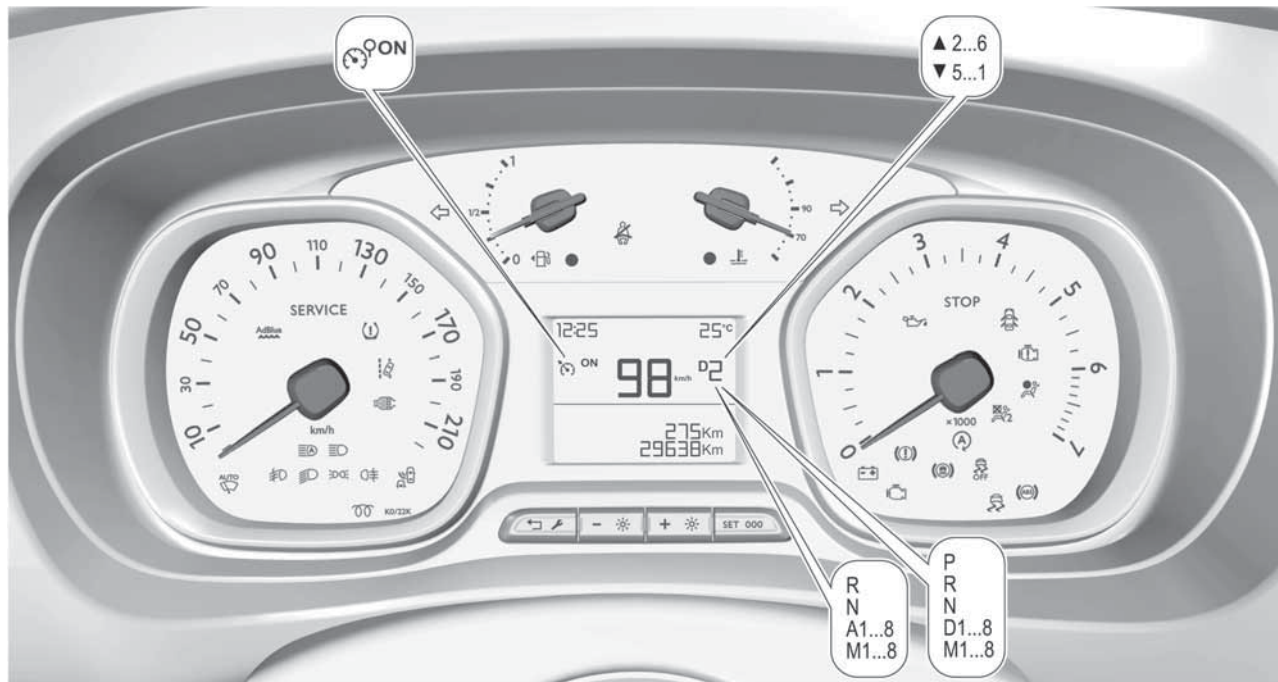



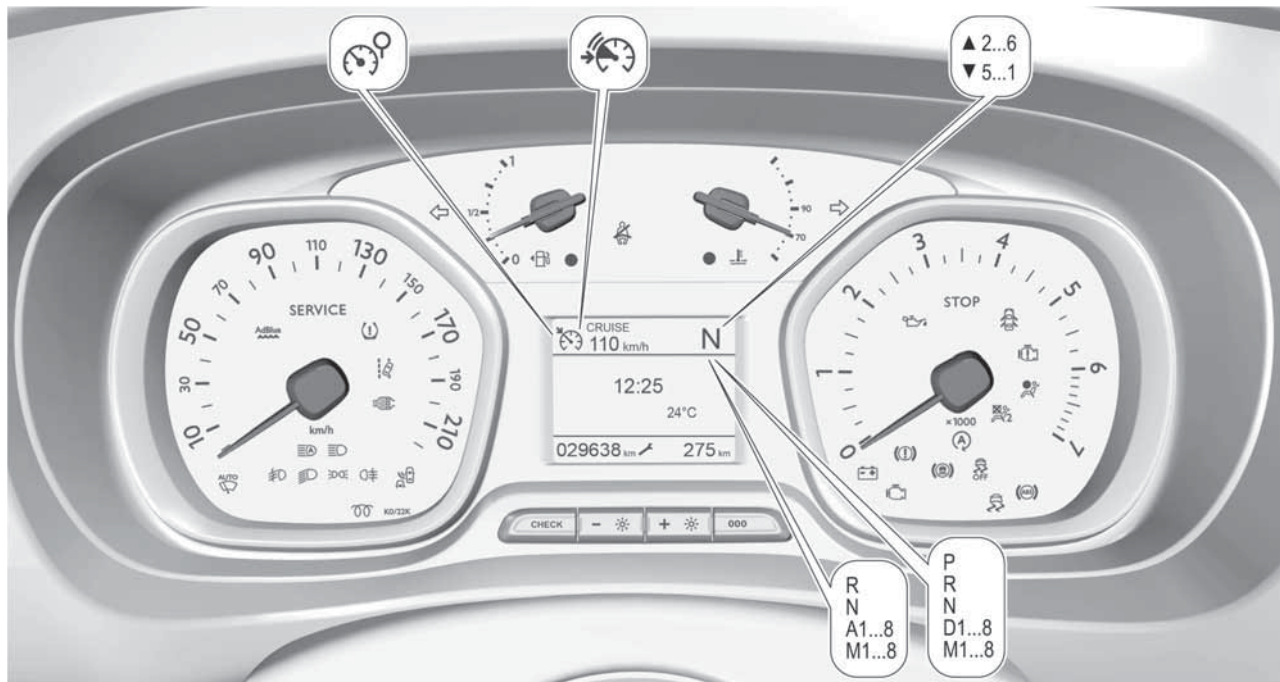











Комбинация приборов улучшенной комплектации





### Общее представление

-  Указатели поворота  
⇨ 108
-  Напоминание о ремне безопасности ⇨ 108
-  Надувная подушка безопасности и натяжители ремней безопасности ⇨ 109
-  Отключение надувной подушки безопасности ⇨ 109
-  Система зарядки ⇨ 109
-  Сигнализатор неисправности ⇨ 110
-  Индикатор срока очередного технического обслуживания ⇨ 110
- Светодиодные фары  
⇨ 114
- STOP** Останов двигателя ⇨ 110
-  Проверка системы ⇨ 110
-  Стояночный тормоз ⇨ 111

-  Антиблокировочная тормозная система (ABS)  
⇨ 111
-  Переключение передач  
⇨ 111
-  Предупреждение о выходе за пределы полосы движения ⇨ 111
-  Электронная система динамической стабилизации и система контроля тягового усилия ⇨ 112
-  Предварительный подогрев ⇨ 112
-  Сажевый фильтр ⇨ 112
-  Жидкость AdBlue ⇨ 113
-  Система обнаружения прокола шин ⇨ 113
-  Давление моторного масла ⇨ 113
-  Низкий уровень топлива ⇨ 114
-  Высокая температура охлаждающей жидкости двигателя ⇨ 112
-  Режим Autostop ⇨ 114

-  Наружное освещение  
⇨ 114
-  Ближний свет ⇨ 114
-  Дальний свет ⇨ 114
-  Автоматическое переключение дальнего света фар  
⇨ 114
-  Передние противотуманные фары ⇨ 114
-  Задний противотуманный фонарь ⇨ 115
-  Датчик дождя ⇨ 115
-  Впереди обнаружен автомобиль ⇨ 115
-  Система предупреждения о препятствиях в боковых мертвых зонах ⇨ 115
-  Круиз-контроль ⇨ 115
-  Ограничитель скорости  
⇨ 116.

 Система автоматического экстренного торможения  
↪ 196

 Открытая дверь ↪ 116

## Спидометр



Показывает скорость движения автомобиля.

## Одометр



Отображается зарегистрированный общий пробег в км.

## Счетчик текущего пробега

На дисплее информационного центра водителя отображается пробег с момента последнего сброса показаний счетчика.

## Комбинация приборов базового уровня



Счетчик текущего пробега имеет предельное значение 9999,9 км и не имеет автоматического сброса. Нажмите  **SET** и удерживайте 2 секунды, чтобы сбросить показания счетчика текущего пробега.



### Комбинация приборов среднего уровня



Счетчик текущего пробега имеет предельное значение 9999,9 км и не имеет автоматического сброса. Нажмите **SET 000** и удерживайте 2 секунды, чтобы сбросить показания счетчика текущего пробега.

### Комбинация приборов улучшенной комплектации



Счетчик текущего пробега имеет предельное значение 1999,9 км и после этого автоматически сбрасывается.

Нажмите **000** и удерживайте 2 секунды, чтобы сбросить показания счетчика текущего пробега.

Информационный центр водителя  
 ⇨ 116.

### Тахометр



Отображение числа оборотов.

При движении на каждой передаче следует поддерживать минимальное число оборотов (если возможно).

#### Внимание

Если указатель переходит в красную зону предупреждения, это означает, что превышена максимальная разрешенная частота вращения двигателя. Двигатель может быть поврежден.

## Указатель уровня топлива

Отображает уровень топлива в баке.

Не допускайте полного опустошения топливного бака.

Стрелка рядом со значком топливной колонки указывает в ту сторону, с которой располагается крышка люка топливного бака.

Из-за остающегося в баке топлива объем дозаправки может быть меньше указанной емкости бака.

## Комбинация приборов базового уровня



Линейный индикатор из белых сегментов показывает уровень топлива.

Если контрольный индикатор  становится желтым, необходимо заправиться топливом незамедлительно.

## Комбинация приборов среднего и высшего уровня

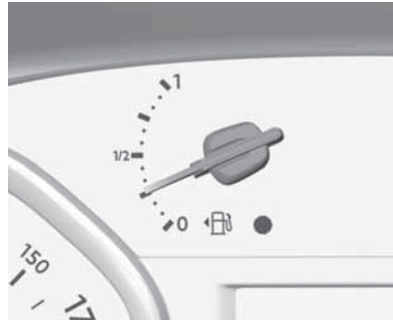

Если контрольный индикатор  становится желтым, необходимо заправиться топливом незамедлительно.

## Индикатор температуры охлаждающей жидкости двигателя

Отображается температура охлаждающей жидкости.

### Внимание

Если температура охлаждающей жидкости поднялась выше допустимого предела, следует остановить автомобиль и заглушить двигатель. Опасность повреждения двигателя. Проверьте уровень охлаждающей жидкости.

### Комбинация приборов базового уровня



Температура охлаждающей жидкости двигателя отображается линейным индикатором из белых сегментов.

Если температура охлаждающей жидкости двигателя превышает допустимую, контрольный индикатор  загорается красным светом. Немедленно заглушите двигатель.

### Комбинация приборов среднего и высшего уровня

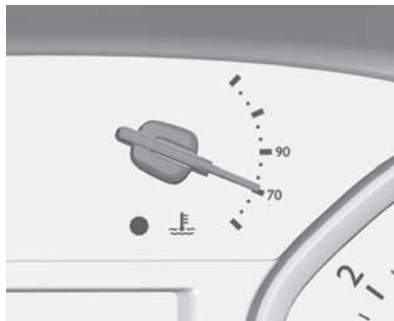

- 70 °C : рабочая температура двигателя еще не достигнута
- 90 °C : нормальная рабочая температура
- красная зона : слишком высокая температура



В случае превышения допустимой температуры загорается сигнализатор .

Немедленно заглушите двигатель.



### Монитор уровня моторного масла

Индикация уровня масла в двигателе отображается после включения зажигания на дисплее информационного центра водителя в течение нескольких секунд сразу после информации по обслуживанию.

Происходит проверка уровня моторного масла.

Если уровень моторного масла низкий, мигает индикация  и в информационном центре водителя отображается предупреждающее сообщение. В некоторых версиях в информационном центре водителя мигает индикация . Проверьте уровень с помощью масломерного щупа и при необходимости долейте масло в двигатель.

Моторное масло ⇨ 222.

В случае сбоя при измерении вместе с индикацией  появляется индикация  или сообщение в информационном центре

водителя. Проверьте уровень моторного масла вручную с помощью масломерного щупа.

## Дисплей технического обслуживания

Система контроля сроков ТО информирует водителя о том, когда следует заменить моторное масло и фильтр или пройти техническое обслуживание. Периодичность замены моторного масла и фильтра может значительно изменяться в зависимости от условий эксплуатации.

Информация по обслуживанию ↗ 268.

Сообщение о необходимости пройти техническое обслуживание отображается на дисплее информационного центра водителя в течение нескольких секунд после включения зажигания.

Если до следующего обслуживания остается более 3000 км, напоминание о нем не отображается.

Если до обслуживания осталось менее 3000 км, в качестве напоминания временно загорается . Одновременно в течение нескольких секунд отображается оставшийся до следующего ТО пробег или время. В некоторых версиях в информационном центре водителя отображается величина пробега после пропущенного срока.

Если до ТО осталось менее 1000 км, начинает мигать и затем загорается постоянно индикатор . В течение нескольких секунд отображается оставшийся до следующего ТО пробег или время. Одновременно в течение нескольких секунд отображается оставшийся до следующего ТО пробег или время. В некоторых версиях в информационном центре водителя отображается величина пробега после пропущенного срока.



Если срок очередного ТО уже прошел, на дисплее информационного центра водителя появляется сообщение с указанием пробега с момента пропущенного ТО. Начинает мигать индикатор ,

он отображается постоянно до тех пор, пока не будет выполнено ТО. Кроме того, загорается контрольный индикатор  или **SERVICE**.



## Сброс счетчика пробега до следующего ТО

После каждого обслуживания необходимо выполнить сброс счетчика пробега до следующего ТО, чтобы обеспечить нормальную работу индикатора. Для выполнения этой операции рекомендуется обратиться в сервисный центр.

Если вы проводили ТО самостоятельно, выполните следующие действия:

- выключите зажигание
- нажмите и удерживайте кнопку ,  **SET** или **CHECK**.
- включите зажигание, индикатор пробега начнет обратный отсчет
- когда на дисплее отобразится **=0**, отпустите кнопку, и  погаснет

## Отображение информации по обслуживанию

Чтобы в любой момент отобразить информацию по обслуживанию, нажмите  SET,   или **СНЕК**.

Информация об обслуживании будет выведена на дисплей на несколько секунд.

Комбинация приборов ⇨ 98.

Информация по обслуживанию ⇨ 268.

## Индикаторы

Описанные ниже индикаторы на некоторых версиях автомобиля могут отсутствовать. Описание распространяется на все версии исполнения приборов. В зависимости от комплектации автомобиля, расположение отдельных индикаторов может отличаться. При включении зажигания на короткое время загорится большинство индикаторов, что можно рассматривать как проверку их работоспособности.

Цвета индикаторов обозначают:

- Красный : опасность, важное напоминание
- Желтый : предупреждение, справка, неисправность
- Зеленый : подтверждение включения
- Синий : подтверждение включения
- Белый : подтверждение включения

См. все индикаторы на различных комбинациях приборов ⇨ 98.

## Указатели поворота

  мигает зеленым светом.

## Мигание

Включены указатели поворота или аварийная сигнализация.

Частое мигание: выход из строя лампы указателя поворотов или соответствующего предохранителя, выход из строя лампы указателя поворотов на прицепе.

Замена ламп ⇨ 229.

Указатели поворота ⇨ 137.

## Напоминание о ремне безопасности

 загорается или начинает мигать в комбинации приборов и в потолочной консоли.



Индикатор  загорается после включения зажигания и горит, пока не будет застегнут ремень безопасности.

Если на скорости выше 20 км/ч расстегнуть ремень безопасности, начнет мигать индикатор  этого ремня в потолочной консоли и раздастся звуковой сигнал.

При этом также загорится индикатор  в комбинации приборов.

Через две минуты звуковой сигнал затихает, а индикатор  в потолочной консоли начинает гореть постоянно до тех пор, пока ремень безопасности соответствующего сиденья не будет застегнут.

## Надувные подушки безопасности и натяжители ремней безопасности

 горит желтым светом.

При включении зажигания индикатор горит в течение нескольких секунд. Если индикатор не загорается, не гаснет через несколько секунд или загорается во время движения автомобиля, это означает неисправность в системе надувных подушек безопасности.

Обратитесь за помощью на станции техобслуживания. Надувные подушки безопасности и преднатяжители ремней безопасности могут не сработать при аварии.

На срабатывание преднатяжителей ремней безопасности или надувных подушек безопасности указывает горящий индикатор .

### Предупреждение

Немедленно обратитесь на станцию техобслуживания для устранения неисправности.

Преднатяжители ремней безопасности  $\diamond$  64.

Система подушек безопасности  $\diamond$  67.

## Отключение надувной подушки безопасности



 ON загорается желтым светом. Надувная подушка безопасности переднего пассажира включена.

 OFF загорается желтым светом. Воздушная подушка безопасности переднего пассажира выключена.

Отключение подушки безопасности  $\diamond$  71.

## Система зарядки

Загорается красным светом .

Загорается при включении зажигания и выключается вскоре после запуска двигателя.

### Включение при работающем двигателе

Остановиться, остановить двигатель. Аккумуляторная батарея автомобиля не заряжается. Может быть нарушено охлаждение двигателя. Работа усилителя рулевого управления может быть неэффективна. Обратитесь за помощью на станцию техобслуживания.

### Сигнализатор неисправности

Горит или мигает желтым светом .

Загорается при включении зажигания и выключается вскоре после запуска двигателя.

### Включение при работающем двигателе

Неисправность системы снижения токсичности отработавших газов. Возможно превышены допустимые пределы параметров отработавших газов. Немедленно обратитесь за помощью на станцию техобслуживания.

### Мигание при работающем двигателе

Неисправность, которая может привести к повреждению катализатора. Уменьшите давление на педаль акселератора пока мигание не прекратится. Немедленно обратитесь за помощью на станцию техобслуживания.

### Индикатор приближения очередного технического обслуживания

 или **SERVICE** загорается желтым светом.

Загорается на короткое время при включении зажигания.

Может загораться вместе с другими индикаторами и сопровождаться отображением соответствующего сообщения на дисплее информационного центра водителя.

Немедленно обратитесь за помощью на станцию техобслуживания.

### Заглушите двигатель

Загорается красным светом **STOP**.

Загорается на короткое время при включении зажигания.

Загорается вместе с другими индикаторами и сопровождается тревожным сигналом зуммера и отображением соответствующего сообщения на дисплее информационного центра водителя.

Незамедлительно остановить двигатель и обратиться за помощью на станцию техобслуживания.

### Проверка системы

 горит желтым светом.

Загорается вместе с **STOP**.

Свидетельствует о наличии серьезной неисправности двигателя.

Заглушите двигатель как можно скорее и обратитесь за помощью в сервисный центр.

## Тормозная система

Загорается красным светом (ⓘ).

Значительно понижен уровень жидкости тормозной системы.

### Предупреждение

Остановитесь. Не продолжайте движение. Проконсультируйтесь на станции техобслуживания.

## Стояночный тормоз

Загорается красным светом (ⓘ).

Загорается, если включен механический стояночный тормоз и включено зажигание ↻ 180.

## Антиблокировочная тормозная система (ABS)

(ABS) горит желтым светом.

Загорается на несколько секунд после включения зажигания.

Система готова к работе, когда индикатор гаснет.

Если (ABS) не гаснет спустя несколько секунд или загорается во время движения, это означает неисправность системы ABS. Тормозная система продолжает функционировать, но без ABS.

Если одновременно горят (ABS) и (ⓘ) - значит, обнаружена неисправность в электронной системе распределения тормозного усилия.

Незамедлительно остановить двигатель и обратиться за помощью на станцию техобслуживания.

Антиблокировочная тормозная система ↻ 179.

## Переключение передач

Если для экономии топлива рекомендуется переключение на более высокую передачу, отображается ↑ вместе с номером более высокой передачи.

На некоторых автомобилях с механической КПП, рекомендуя включение системы остановки-запуска двигателя, система предлагает переключиться на нейтральную передачу.

## Предупреждение о выходе за пределы полосы движения

 мигает зеленым светом.

Система распознала непреднамеренный выход за пределы полосы движения.

Сигнал системы предупреждения о сходе с полосы движения ↻ 211.



## Электронная система динамической стабилизации и контроля тягового усилия

Горит или мигает желтым светом .

### Непрерывное горение

Обнаружена неисправность системы. Можно продолжить поездку. Однако в зависимости от состояния дорожного полотна может снизиться устойчивость.

Устраните причину неисправности на станции техобслуживания.



### Мигание

Система осуществляет коррекцию движения автомобиля. Выходная мощность двигателя может снизиться, и автомобиль может автоматически слегка замедлить ход.

Электронная система динамической стабилизации и система контроля тягового усилия  $\diamond$  181.

Система селективного управления подвеской  $\diamond$  183.

## Температура охлаждающей жидкости двигателя

 или  загорается красным светом.

### Включение при работающем двигателе

Остановиться, остановить двигатель.

#### Внимание

Слишком высокая температура охлаждающей жидкости.

Немедленно проверьте уровень охлаждающей жидкости  $\diamond$  223.



Если охлаждающей жидкости достаточно, следует обратиться за помощью на станцию техобслуживания.

## Предварительный подогрев

 горит желтым светом.

Включен предварительный подогрев дизельного двигателя. Включается только при понижении наружной температуры. Запустите двигатель, когда индикатор погаснет.

## Сажевый фильтр системы выпуска

В комбинации приборов загорается желтым цветом индикатор  или , появляется соответствующее предупреждающее сообщение и раздается звуковой сигнал.

Сажевый фильтр системы выпуска нуждается в периодической очистке.

Продолжайте движение до тех пор, пока индикатор не погаснет.

**Загорается на некоторое время**

Уровень засорения сажевого фильтра близок к критическому. Запустите процесс регенерации фильтра как можно быстрее, выполнив выезд на скорости не менее 60 км/ч.

**Горит постоянно**

Указывает на низкий уровень реактива. Обратитесь за помощью на станцию техобслуживания.

Сажевый фильтр ⇨ 169.

**AdBlue**

 мигает или горит желтым светом.

**Горит желтым светом**

Запас хода составляет от 100 км до 2400 км.

**Мигает желтым светом**

Запас хода составляет от 0 км до 100 км.

Низкий уровень AdBlue. Долейте раствор AdBlue, чтобы исключить блокировку пуска двигателя.

AdBlue ⇨ 170.

**Система обнаружения прокола шины**

Горит или мигает желтым светом (!).

**Непрерывное горение**

Потеря давления воздуха в одной или нескольких шинах. Немедленно остановитесь и проверьте давление в шинах.

**Мигание**

Неисправность в системе. Проконсультируйтесь на станции техобслуживания.

Система обнаружения прокола шины ⇨ 248.

**Давление моторного масла**

Загорается красным светом .

Загорается при включении зажигания и выключается вскоре после запуска двигателя.

**Включение при работающем двигателе****Внимание**

Может быть нарушена смазка двигателя. Это может привести к повреждению двигателя и / или блокировке ведущих колес.

1. Включите нейтральную передачу.
2. Как можно быстрее выведите автомобиль из потока, не мешая другим автомобилям.
3. Выключите зажигание.

**⚠ Предупреждение**



При выключенном двигателе для торможения и поворота рулевого колеса требуются значительно большие усилия. В

режиме Autostop тормозной усилитель продолжает работать.

Не вынимайте ключ, пока автомобиль не остановится, поскольку при этом рулевое колесо может неожиданно заблокироваться.

Не запускайте двигатель. Вызовите эвакуатор, чтобы отбуксировать автомобиль в сервисный центр.

## Низкий уровень топлива

 или  загорается желтым светом.

Слишком низкий уровень топлива в баке.

Заправка ⇨ 216.

Удаление воздуха из дизельной топливной системы ⇨ 227.

## Autostop

Загорается или мигает зеленым светом .

## Горит зеленым светом

Двигатель находится в режиме Autostop.

## Мигает зеленым светом

Режим Autostop временно недоступен или режим Autostop включается автоматически.

Система автоматической остановки и пуска двигателя ⇨ 164.

## Наружное освещение

  горит зеленым светом.

Наружные габаритные фонари горят ⇨ 133.

## Ближний свет

 горит зеленым светом.

Загорается при включении ближнего света.

## Дальний свет

 горит синим светом.

Загорается при включенном дальнем свете и при подаче кратковременных сигналов дальним светом ⇨ 134.

## Автоматическое переключение дальнего света

 горит зеленым светом.

Включен режим автоматического включения дальнего света ⇨ 134.

## Светодиодные фары

На дисплее информационного центра водителя отображается предупреждающее сообщение и загорается сигнализатор .

Обратитесь за помощью на станцию техобслуживания.

## Передние противотуманные фары

 горит зеленым светом.

Передние противотуманные фары горят ⇨ 137.

## Задний противотуманный фонарь

 горит желтым светом.

Задний противотуманный фонарь горит  138.

## Датчик дождя

 горит зеленым светом.



Горит, если переключатель на рычаге стеклоочистителей установлен в положение включения очистителей по сигналу датчика дождя.

## Круиз-контроль

 загорается в информационном центре водителя, когда активен ограничитель скорости. Заданная скорость отображается на дисплее информационного центра водителя.

Круиз-контроль  185.

## Обнаружено движущееся впереди транспортное средство

В зависимости от версии в информационном центре водителя отображается  или .

## Предупреждение о фронтальном столкновении

 в информационном центре водителя указывает, что дистанция до автомобиля впереди недостаточна.

Предупреждение о фронтальном столкновении  194.

## Система предупреждения о препятствиях в боковых мертвых зонах

 горит зеленым светом.

Система работает  204.

## Система автоматического экстренного торможения

 горит или мигает желтым светом.

## Непрерывное горение

Система отключена или обнаружена ее неисправность.

Дополнительно на дисплее информационного центра водителя отобразится предупреждающее сообщение.

Проверьте причину отключения ↪ 196. В случае наличия неисправности обратитесь за помощью в сервисный центр.

### Мигание

Система осуществляет коррекцию движения автомобиля.



В зависимости от ситуации автоматическое торможение может быть умеренным или резким.

Предупреждение о фронтальном столкновении ↪ 194.

Фронтальная система защиты пешеходов ↪ 199.

Система автоматического экстренного торможения ↪ 196.

### Ограничитель скорости

 загорается в информационном центре водителя, когда активен ограничитель скорости. Заданная скорость отображается рядом со значком .

Ограничитель скорости ↪ 189.

### Открыта дверь

Загорается красным светом .

Открыта дверь салона, задняя подъемная дверь окно задней подъемной двери.

Если автомобиль оснащен распашными дверями,  не реагирует на их открывание.

## Дисплей

### Бортовой компьютер

На дисплее бортового компьютера отображается:

- счетчики общего и текущего пробега
- скорость в цифровом формате
- меню счетчика пробега / расхода топлива
- индикация переключения передач
- информация по обслуживанию
- автомобильные и предупредительные сообщения
- сообщения систем помощи водителю
- всплывающие сообщения

## Настройка меню и функций

Между соответствующими меню и функциями можно переключаться несколькими способами:



Нажмите на кнопку.



Поворачивая вверх/вниз колесико на рулевом колесе.

## Комбинация приборов базового уровня



Нажмите  SET.

## Комбинация приборов среднего уровня



Нажмите SET 000.

Комбинация приборов улучшенной комплектации



Нажмите **000**.

Автомобильные и сервисные сообщения всплывают на экране информационного центра водителя по мере необходимости. Для перехода между сообщениями используются указанные выше органы управления и кнопки.

Информационные сообщения  
 ⇨ 125.

Меню сведений о пробеге /  
 расходе топлива (дисплей  
 базовой комплектации)



Можно выбрать разные страницы с разным набором отображаемых данных.

Выберите необходимую страницу:

**Страницы текущей поездки:**  
**Счетчик текущего пробега**

Расстояние, пройденное автомобилем после сброса показаний счетчика.

Для сброса показаний несколько секунд удерживайте нажатой  
 🔧 SET.

**Средний расход топлива**

Вывод среднего расхода. Показания можно сбросить в любой момент, при этом новый отсчет начнется со значения, используемого по умолчанию.

Для сброса показаний несколько секунд удерживайте нажатой  
 🔧 SET.

**Средняя скорость**

Выводится средняя скорость движения. Результат можно сбросить в любой момент.

Для сброса показаний несколько секунд удерживайте нажатой  
 🔧 SET.

**Страницы информации:**  
**Запас хода по топливу**

Запас хода рассчитывается на основе текущего уровня топлива в баке и текущего расхода. На дисплей выводится усредненное значение.

Спустя некоторое время после заправки величина запаса хода автоматически обновляется.

Когда уровень топлива становится низким, на дисплее отображается сообщение и загорается индикатор ● на указателе уровня топлива ↻ 114.

### Текущий расход топлива

Указание текущего расхода.

### Цифровая скорость

Цифровой дисплей мгновенной скорости.

### Счетчик времени в режиме автоматического пуска и остановки двигателя

Таймер, учитывающий общее время, проведенное автомобилем в режиме Autostop во время текущей поездки.

Показания сбрасываются при каждом включении зажигания.

### Компас

Отображается направление движения автомобиля.

### Уровень AdBlue

Нажимайте клавишу  SET, пока на дисплее не отобразится меню AdBlue.

Показывает расчетный уровень AdBlue. Отображается сообщение с указанием на то, является ли текущий уровень нормальным или низким.

AdBlue ↻ 170.

### Меню сведений о пробеге / расходе топлива (дисплей стандартной комплектации)



Можно выбрать разные страницы с разным набором отображаемых данных.

Выберите необходимую страницу:

### Страницы текущей поездки: Счетчик текущего пробега

Расстояние, пройденное автомобилем после сброса показаний счетчика.

Для сброса показаний несколько секунд удерживайте нажатой SET 000.

### Средний расход топлива

Вывод среднего расхода. Показания можно сбросить в любой момент, при этом новый отсчет начнется со значения, используемого по умолчанию.

Для сброса показаний несколько секунд удерживайте нажатой SET 000.

### Средняя скорость

Выводится средняя скорость движения. Результат можно сбросить в любой момент.

Для сброса показаний несколько секунд удерживайте нажатой SET 000.

### Страницы информации: Запас хода по топливу



Запас хода рассчитывается на основе текущего уровня топлива в баке и текущего расхода. На дисплей выводится усредненное значение.

Спустя некоторое время после заправки величина запаса хода автоматически обновляется.

Когда уровень топлива становится низким, на дисплее отображается сообщение и загорается индикатор ● на указателе уровня топлива ↻ 114.

### Текущий расход топлива

Указание текущего расхода.

### Цифровая скорость

Цифровой дисплей мгновенной скорости.

### Счетчик времени в режиме автоматического пуска и остановки двигателя

Таймер, учитывающий общее время, проведенное автомобилем в режиме Autostop во время текущей поездки.

Показания сбрасываются при каждом включении зажигания.

### Компас

Отображается направление движения автомобиля.

### Уровень AdBlue

Нажимайте клавишу **SET 000**, пока на дисплее не отобразится меню AdBlue.

Показывает расчетный уровень AdBlue. Отображается сообщение с указанием на то, является ли текущий уровень нормальным или низким.

AdBlue ↻ 170.

### Уровень AdBlue

Нажимайте клавишу **CHECK**, пока на дисплее не отобразится меню AdBlue.

### Уровень AdBlue

Показывает расчетный уровень AdBlue. Отображается сообщение с указанием на то, является ли текущий уровень нормальным или низким.

### Меню сведений о пробеге/расходе топлива (дисплей улучшенной комплектации)



Можно выбрать разные страницы с разным набором отображаемых данных.

Выберите необходимую страницу:

### Страницы текущей поездки: Счетчик текущего пробега

Расстояние, пройденное автомобилем после сброса показаний счетчика.

Для сброса показаний несколько секунд удерживайте нажатой **000**.

### Средний расход топлива

Вывод среднего расхода. Показания можно сбросить в любой момент, при этом новый отсчет начнется со значения, используемого по умолчанию.

Для сброса показаний несколько секунд удерживайте нажатой **000**.

### **Средняя скорость**

Выводится средняя скорость движения. Результат можно сбросить в любой момент.

Для сброса показаний несколько секунд удерживайте нажатой **000**.

### **Страницы информации:**

#### **Запас хода по топливу**

Запас хода рассчитывается на основе текущего уровня топлива в баке и текущего расхода. На дисплей выводится усредненное значение.

Спустя некоторое время после заправки величина запаса хода автоматически обновляется.

Когда уровень топлива становится низким, на дисплее отображается сообщение и загорается индикатор ● на указателе уровня топлива ⇨ 114.

#### **Текущий расход топлива**

Указание текущего расхода.

#### **Цифровая скорость**

Цифровой дисплей мгновенной скорости.

#### **Счетчик времени в режиме автоматического пуска и остановки двигателя**

Таймер, учитывающий общее время, проведенное автомобилем в режиме Autostop во время текущей поездки.

Показания сбрасываются при каждом включении зажигания.

#### **Компас**

Отображается направление движения автомобиля.

#### **Уровень AdBlue**

Нажимайте клавишу **000**, пока на дисплее не отобразится меню AdBlue.

Показывает расчетный уровень AdBlue. Отображается сообщение с указанием на то, является ли текущий уровень нормальным или низким.

AdBlue ⇨ 170.

## **Информационный дисплей**

Информационный дисплей располагается на приборной панели рядом с комбинацией приборов.

На информационном дисплее может отображаться:

- время ⇨ 95
- температура наружного воздуха ⇨ 95
- дата ⇨ 95
- данные информационно-развлекательной системы, см. руководство по информационно-развлекательной системе
- изображение, передаваемое с камеры заднего вида ⇨ 209

- изображение, формируемое системой панорамного обзора ↪ 206
- данные навигационной системы, см. руководство по информационно-развлекательной системе
- информационные и системные сообщения ↪ 125
- индивидуальные настройки автомобиля ↪ 126

### Радиоприемник (Информационно-развлекательная система)



Нажмите , чтобы включить дисплей.

Нажмите ручку **MENU**, чтобы выбрать страницу главного меню.

Нажмите     , чтобы выбрать страницу меню.

Нажмите **OK**, чтобы подтвердить выбор.

Нажмите , чтобы выйти из меню, не изменяя настройку.

### Multimedia / Multimedia Navi

#### Выбор меню и установок

Существует три варианта управления дисплеем:

- кнопками рядом с дисплеем
- прикоснувшись пальцем к сенсорному экрану
- через систему голосового управления

### Управление с помощью клавиш и сенсорного дисплея



Нажмите , чтобы включить дисплей.

Нажмите , чтобы перейти в раздел настройки параметров системы (единицы измерения, язык, время и дата).

Нажмите , чтобы выбрать «Параметры автомобиля» или «Ассистенты водителя».

Коснитесь пальцем значка нужного пункта меню или функции.

Подтвердите выбор функции или пункта меню прикосновением пальца.

Коснитесь ← или ✕ на дисплее, чтобы выйти из меню, не изменяя настройки.

Дополнительные сведения см. в руководстве по информационно-развлекательной системе.

### Распознавание речи

Описание см. в руководстве по информационно-развлекательной системе.

Сохранение индивидуальных настроек автомобиля ⇨ 126.

## Проекционный дисплей

Проекционный дисплей выводит отображаемую в комбинации приборов информацию на складной дисплей со стороны водителя.

Информация проецируется через встроенную в панель приборов линзу на специальный дисплей непосредственно в поле зрения водителя. Изображение фокусируется таким образом, что оно кажется парящим перед капотом.



На проекционном дисплее отображается следующая информация:

- скорость движения автомобиля
- ограничения скоростного режима, установленные системой распознавания дорожных знаков
- запрограммированное значение ограничителя скорости
- скорость, запрограммированная для круиз-контроля
- предупреждение о фронтальном столкновении
- информация навигатора.



### Включение

Нажмите ☀, чтобы включить проекционный дисплей.

### Регулировка положения проекции



Нажмите ▲ или ▼, чтобы отрегулировать положение изображения. Положение регулируется только по высоте. Возможность регулировки в горизонтальном направлении не предусмотрена.

**⚠ Предупреждение**

Если показания приборов, проецируемые на ветровое стекло, слишком яркие или они проецируются слишком высоко, в темное время суток это может затруднить наблюдение за дорогой. Следите за тем, чтобы яркость проекционного дисплея оставалась умеренной, а сами показания отображались не слишком высоко и не закрывали обзор.

**Регулировка яркости**

Яркость проецируемого изображения автоматически увеличивается и уменьшается, подстраиваясь под внешние условия освещения. При необходимости яркость можно изменить вручную:

Нажмите , чтобы увеличить яркость проекции. Нажмите , чтобы уменьшить яркость проекции.

Яркость проецируемых показаний может временно резко увеличиваться в зависимости от того, под каким углом и в какое место дисплея падают солнечные лучи.

**Выключение**

Нажмите и удерживайте клавишу , чтобы отключить проекционный дисплей.

**Язык**

Выбрать язык можно в меню сохранения индивидуальных настроек ⇨ 126.

**Единицы измерения**

Единицы измерения можно изменить в меню сохранения индивидуальных настроек ⇨ 126.

**Уход за проекционным дисплеем**

Экран проекционного дисплея необходимо протирать мягкой тканью, предварительно побрызгав на нее стеклоочиститель. Аккуратно протрите линзу и дайте ей просохнуть.

**Ограничения в работе системы**

Проекционный дисплей не может функционировать должным образом, если:

- Линза в панели приборов чем-то накрыта или испачкана.
- Установлена слишком высокая или слишком низкая яркость дисплея.
- Положение проецируемого изображения неправильно отрегулировано по высоте.
- На водителе надеты поляризационные очки.

Если проекционный дисплей работает некорректно по каким-то иным причинам, обратитесь в сервисный центр.

## Информационные сообщения

Сообщения выводятся на дисплей информационного центра водителя, в некоторых случаях они сопровождаются предупреждениями и звуковым сигналом.



Нажмите кнопку, чтобы подтвердить сообщение.

### Автомобильные и сервисные сообщения

Информационные сообщения выводятся в виде текста. Следуйте инструкциям в сообщениях.

### Сообщения на информационном дисплее

На информационном дисплее могут дополнительно отображаться важные сообщения. Некоторые сообщения всплывают только на несколько секунд.

### Предупреждающие звуковые сигналы

Если одновременно появляются несколько предупреждений, звуковой сигнал подается только один раз.

### При запуске двигателя или во время движения

- Если не пристегнут ремень безопасности.
- Если не закрыта одна из боковых дверей или задняя дверь багажного отделения.
- Если при включенном стояночном тормозе превышена заданная скорость.

- Если превышена запрограммированная скорость или максимально допустимая скорость.
- Если в информационном центре водителя появляется предупреждающее сообщение.
- Если электронный ключ не находится в салоне.
- Если система помощи при парковке обнаруживает препятствие.
- Если происходит непреднамеренное перестроение в другой ряд.
- Если сажевый фильтр полностью заполнен.

### Если автомобиль запаркован и / или открыта дверь водителя

- При включенных наружных осветительных приборах.

### В режиме Autostop

- Если открыта дверь водителя.
- Если не выполнено одно из условий для автоматического пуска двигателя.

## Сохранение индивидуальных настроек

Изменяя значения параметров в меню информационного дисплея, можно настроить работу систем автомобиля для наиболее полного соответствия собственным предпочтениям.

В зависимости от уровня комплектации автомобиля и действующего в вашей стране законодательства некоторые из описанных функций могут быть недоступны.

Некоторые функции отображаются или активны только во время работы двигателя.

## Radio (Информационно-развлекательная система)



Нажмите **MENU**, чтобы открыть страницу меню.

Для управления меню используйте стрелки:

Выберите **«Индивидуальные настройки конфигурации»** ➤ **OK**.

**Выбор единиц измерения**  
Выберите **«Конфигурация отображения информации»** ➤ **OK**.

Выберите команду **«Выбор единиц измерения»** ➤ **OK**.

Выберите необходимые настройки ➤ **OK**.

**Параметры языка**

Выберите «**Конфигурация отображения информации**» ➔ **OK**.

Выберите команду «**Выбор языка**» ➔ **OK**.

Выберите необходимый язык ➔ **OK**.

**Настройки автомобиля**

Выберите команду «**Выбор параметров автомобиля**» ➔ **OK**.

В соответствующих подменю можно изменить следующие настройки:

- **Световые приборы**

**Режим подсветки дороги от автомобиля до дома:** Включение или отключение, регулировка продолжительности.

**Опознавательные огни:** Включение или отключение, регулировка продолжительности.

**Следящий свет фар:** Включение и отключение функции.

- **Комфорт**

**Фоновая подсветка:** Регулировки яркости фоновой подсветки салона.

**Автоматическое включение заднего стеклоочистителя при движении задним ходом:** Включает или отключает автоматическое включение стеклоочистителя заднего стекла при выборе передачи заднего хода.

- **Автомобиль**

**Отпирание только багажного отделения:** Включение/отключение.

**Команда с радиобрелока:** Дверь водителя / все двери.

- **Безопасность**

**Система распознавания усталости водителя:** Включение или отключение системы предупреждения водителя о потере концентрации.

- **Системы помощи**

**Рекомендации по выбору скорости:** Включение и отключение функции.

**Multimedia**

Нажмите , чтобы открыть меню настройки параметров.

**Выбор единиц измерения**  
Выбрать **Настройка системы**.

Измените единицы измерения **Пробег и расход топлива и Температура**.

**Параметры языка**  
Выбрать **Язык**.

Измените язык, выбрав его непосредственно на дисплее.



**Быстрый доступ**

Нажмите

Выбрать **Быстрый доступ**.

В соответствующих подменю можно изменить следующие настройки:

- **Помощь при парковке:** включает или отключает парковочные датчики.
- **Наблюдение в слепых зонах:** Включение или отключение системы предупреждения о препятствиях в боковых мертвых зонах.
- **Система контроля давления в шинах:** инициализация системы.
- **Диагностика:** отображение предупредительных сообщений системы бортовой диагностики.

**Сохранение фиксированных скоростей**

Эта функция позволяет задать и сохранить до шести настроек скорости для круиз-контроля и

ограничителя скорости. Несколько значений скорости уже сохранено по умолчанию.

- Нажмите .
- Выберите **Настройка скоростей**.
- Выберите **Круиз-контроль** или **Ограничитель скорости**.
- Выберите настройку скорости, которую хотите изменить.
- Введите с цифровой клавиатуры новое значение скорости и подтвердите нажатием / **ОК**.
- Нажмите / **ОК** еще раз, чтобы подтвердить выбор и выйти из меню.

**Настройки бортовых систем**

Нажмите .

Выбрать **Настройки бортовых систем**.

В соответствующих подменю можно изменить следующие настройки:

- **Парковка**

**Блокировка складывания зеркал:** включает или отключает функцию автоматического складывания наружных зеркал заднего вида.

**Включить задний стеклоочиститель для заднего хода:** включает или отключает автоматическое включение стеклоочистителя заднего стекла при выборе передачи заднего хода.

- **Световые приборы**

**Сопровождающее освещение:** включение или отключение, регулировка продолжительности.

**Встречающее освещение:** включение или отключение, регулировка продолжительности.

**Противотуманные фары с функцией освещения поворотов:** включает и отключает освещение поворотов.

- **Комфорт.**

**Мягкая подсветка салона:** регулировка яркости фоновой подсветки салона.

- **Безопасность**

**Считывает/Рекомендует скорость:** Включение или отключение отображения информации об ограничении скоростного режима системой распознавания дорожных знаков.

**Экстренное авто-торможение:** включение и отключение системы автоматического экстренного торможения. Дистанция, при которой выдаются предупреждения, настраивается.

**Настройка зеркала на задний ход:** Опускание наружных зеркал заднего вида при включении передачи заднего хода для облегчения парковки у тротуара.

**Сигнал о снижении внимания водителя:** Включение или отключение системы предупреждения водителя о потере концентрации.

## Аудиосистема с функцией навигации



Нажмите , чтобы открыть меню настройки параметров.

### Выбор единиц измерения

Выберите **Параметры системы** в меню параметров.

Измените единицы измерения **Пробег и расход топлива** и **Температура**.

Подтвердите нажатием  / ОК.

### Параметры языка

Выбрать **Языки**.

Измените язык, выбрав его непосредственно на дисплее.

Подтвердите нажатием  / ОК.

### Системы помощи при вождении

Нажмите .

Выбрать **Системы помощи при вождении**.

В соответствующих подменю можно изменить следующие настройки:

- **Система автоматического включения дальнего света:** Включает/отключает автоматическое переключение дальнего света.
- **Система предупреждения о непроизвольном пересечении линий дорожной разметки:** включает/отключает предупреждение о выходе за пределы полосы движения.
- **Помощь при парковке:** включает или отключает парковочные датчики.

- **Наблюдение в слепых зонах:** Включение или отключение системы предупреждения о препятствиях в боковых мертвых зонах.
- **Противобуксовочная система:** Включает / выключает систему контроля тягового усилия.
- **Система контроля падения давления в шинах:** инициализация системы.
- **Диагностика:** отображение предупредительных сообщений системы бортовой диагностики.



### Сохранение фиксированных скоростей

Эта функция позволяет задать и сохранить до шести настроек скорости для круиз-контроля и ограничителя скорости. Несколько значений скорости уже сохранено по умолчанию.

- Нажмите .
- Выберите **Настройка скоростей**.

- Выберите **Круиз-контроль** или **Ограничитель скорости**.



- Выберите настройку скорости, которую хотите изменить.
- Введите с цифровой клавиатуры новое значение скорости и подтвердите нажатием  / **OK**.
- Нажмите  / **OK** еще раз, чтобы подтвердить выбор и выйти из меню.

### Настройки бортовых систем

Нажмите .

Выбрать **Настройки бортовых систем**.

В соответствующих подменю можно изменить следующие настройки:

- **Парковка**

**Включить задний стеклоочиститель для заднего хода:** включает или отключает автоматическое включение стеклоочистителя заднего стекла при выборе передачи заднего хода.

**Блокировка складывания зеркал:** включает или отключает функцию автоматического складывания наружных зеркал заднего вида.

- **Световые приборы**

**Сопровождающее освещение:** включение или отключение, регулировка продолжительности.

**Встречающее освещение:** включение или отключение, регулировка продолжительности.

**Противотуманные фары с функцией освещения поворотов:** включают и отключают освещение поворотов.

- **Доступ к автомобилю**  
**Автоматическое запираение без помощи рук:** Включение и отключение функции.
- **Комфорт.**  
**Мягкая подсветка салона:** регулировка яркости фоновой подсветки салона.
- **Безопасность**  
**Распознавание дорожных знаков:** Включение или отключение отображения информации об ограничении скоростного режима системой распознавания дорожных знаков.  
**Экстренное авто-торможение:** включение и отключение системы автоматического экстренного торможения. Дистанция, при которой выдаются предупреждения, настраивается.  
**Настройка зеркала на задний ход:** Опускание наружных зеркал заднего вида при включении передачи заднего хода для облегчения парковки у тротуара.

**Сигнал о снижении внимания водителя:** Включение или отключение системы предупреждения водителя о потере концентрации.

## Телематические услуги

### ЭРА-ГЛОНАСС

ЭРА-ГЛОНАСС - это служба помощи в экстренных ситуациях. Контакт-центры системы предоставляют помощь и информацию в экстренной ситуации.

При аварии, сопровождающейся ударом определенной силы, соединение с центром экстренной помощи устанавливается автоматически, независимо от срабатывания подушек безопасности. Немедленно устанавливается соединение с оператором, который выясняет, требуется ли помощь.

#### Опасность

Услуга доступна только на тех рынках, где она обязательна по закону и активирована. Кроме того, инструкции по использованию функции автоматического экстренного вызова меняются в

зависимости от доступности контакт-центров и местной инфраструктуры.

#### Примечание

Для работы системы необходимо, чтобы было исправно бортовое электрооборудование автомобиля, имелся доступ к мобильной сети и сигнал спутников ГЛОНАСС. В зависимости от оборудования используется резервный аккумулятор.

#### Кнопки управления



#### Кнопка SOS

В экстренной ситуации нажмите и удерживайте кнопку SOS не менее 2 секунд. Передача вызова в центр

экстренной помощи подтверждается зеленым светодиодным индикатором и голосовым сообщением.

Зеленый светодиод горит, когда установлено сервисное соединение. После завершения соединения он гаснет.

В общедоступный центр экстренной помощи передается минимальный объем данных, включая, в частности, данные о местоположении автомобиля, модель и идентификационный номер автомобиля. Оператор свяжется с вами и при необходимости направит бригаду соответствующей экстренной службы.

Чтобы отменить вызов, нажмите кнопку SOS еще раз. Зеленый светодиод погаснет. Отмена вызова подтверждается голосовым сообщением.

#### Светодиод индикатора состояния

Система отвечает голосовыми сообщениями и сигналами светодиода.

- Зеленый** : Система включается. Установлено соединение с оператором.
- Красный** : Система загружается после включения зажигания, светодиод погаснет через 3 секунды. Если светодиод остается красным, значит, в системе обнаружена неисправность. Экстренный вызов может быть невозможен. Следует незамедлительно обратиться в мастерскую.
- Мигает красным** : Неисправна внутренняя резервная аккумуляторная батарея. Следует незамедлительно обратиться в мастерскую.

Если светодиод не загорается после включения зажигания, обратитесь за помощью на станцию техобслуживания.

## Освещение

<b>Наружное освещение</b> .....	<b>133</b>
Переключатель освещения . .	133
Автоматическое управление освещением .....	134
Дальний свет .....	134
Автоматическое переключение дальнего света .....	134
Подача кратковременных сигналов дальним светом фар .....	135
Регулировка угла наклона фар .....	136
Регулировка фар при езде за рубежом .....	136
Фары, включаемые при езде в светлое время суток .....	136
Освещение поворотов .....	136
Аварийная световая сигнализация .....	137
Указатели поворота .....	137
Передние противотуманные фары .....	137
Задний противотуманный фонарь .....	138

Фонари заднего хода .....	138
Запотевание стекол фар .....	138
<b>Освещение салона</b> .....	<b>139</b>
Управление подсветкой приборной панели .....	139
Плафоны для чтения .....	139
Подсветка на солнцезащитном козырьке . .	140
<b>Особенности системы освещения</b> .....	<b>141</b>
Освещение центральной консоли .....	141
Включение освещения при посадке в автомобиль .....	141
Включение освещения при выходе из автомобиля .....	141
Дистанционное включение световых приборов .....	142
Круговая подсветка .....	142
Защита от разряда аккумуляторной батареи .....	142

## Наружное освещение

### Переключатель освещения



Поверните выключатель осветительных приборов:

**AUTO** : автоматическое переключение между дневными ходовыми огнями и ближним светом

 : боковые огни

 : фара

После включения зажигания активируется система автоматического управления освещением.

Индикатор  $\Rightarrow \Leftarrow \Leftrightarrow$  114.

## Задние фонари

Задние габаритные огни включаются вместе с ближним / дальним светом фар и боковыми габаритными огнями.

## Автоматическое управление освещением



При включенном автоматическом управлении освещением и работающем двигателе осуществляется автоматический переход между режимами дневных ходовых огней и штатным режимом работы

фар в соответствии с условиями внешнего освещения и данными системы стеклоочистки.

Работа фар при движении в дневное время  $\Leftrightarrow$  136.

## Автоматическое включение фар

В условиях недостаточной освещенности включаются фары.

Фары включаются также после неоднократного включения стеклоочистителей ветрового стекла.

## Дальний свет



Для включения дальнего света потяните за рычажок дальше точки дальше точки сопротивления.

## Автоматическое переключение дальнего света

Когда видекамера у лобового стекла обнаруживает свет фар встречных или едущих впереди автомобилей. После включения система автоматического переключения дальнего света самостоятельно управляет включением и выключением дальнего света в автоматическом режиме. Последняя установка вспомогательного режима дальнего света фар сохранится и после следующего включения зажигания.

Эта функция автоматически активирует дальний свет в ночное время, когда скорость автомобиля превышает 25 км/ч.

Возврат на ближний свет фар выполняется автоматически в следующих случаях:



- Датчик обнаруживает свет фар приближающихся или идущих впереди автомобилей.
- При езде в городских условиях.
- При скорости автомобиля ниже 15 км/ч.
- В условиях тумана или снега.
- При включении передних противотуманных фар или задних противотуманных фонарей.

После устранения данных ограничений снова включается дальний свет.

## Включение



В некоторых версиях автоматическое переключение дальнего света можно активировать однократным нажатием  или в меню индивидуальных настроек ↻ 126.

При включенном режиме автоматического управления переключением дальнего света фар всегда горит зеленый индикатор , синий индикатор  включается только тогда, когда включен дальний свет.

Индикатор  ↻ 114.

## Отключение

В некоторых версиях автоматическое переключение дальнего света можно деактивировать однократным нажатием  или в меню индивидуальных настроек ↻ 126.

Если горит дальний свет, потяните на себя рычаг указателя поворота один раз, чтобы отключить систему автоматического переключения дальнего света.

## Подача кратковременных сигналов дальним светом фар





Чтобы мигнуть фарами, потяните за рычаг на себя.

При смещении рычага на себя дальний свет выключается.

## Регулировка угла наклона фар

### Ручная регулировка угла наклона фар



Чтобы подстроить наклон света фар в соответствии с загрузкой автомобиля во избежание ослепления встречных водителей: поверните колесико с накаткой  в требуемое положение.

- 0 : заняты передние сиденья
- 1 : до пяти человек или неполная загрузка
- 2 : заняты все сиденья или водитель и среднее количество груза
- 3 : водитель и разрешенная максимальная загрузка

## Регулировка фар при езде за рубежом

При нахождении в странах с противоположным направлением движения передние фары необходимо отрегулировать так, чтобы они не слепили водителей встречных машин.

Обратитесь к дилеру или на специализированную станцию техобслуживания.

## Фары, включаемые при езде в светлое время суток

Фары дневного света улучшают видимость автомобиля в дневное время.

Они включаются автоматически, когда работает двигатель, а также при выборе настройки **0** или **AUTO**.

Система переключается между дневными ходовыми огнями и ближним светом автоматически в зависимости от освещенности.

## Освещение поворотов



Включается на скорости до 40 км/ч при повороте. В зависимости от угла поворота рулевого колеса и от того, включен ли указатель поворота, включаются передние противотуманные фары, подсвечивая участок дороги с той стороны, в которую осуществляется поворот.

Включить или отключить эту функцию можно в меню сохранения индивидуальных настроек  126.

## Аварийная световая сигнализация



Включается при нажатии .

Аварийные огни включаются автоматически в следующих ситуациях:

- Экстренное торможение (в зависимости от силы торможения).
- В случае аварии.

Они выключаются при первом ускорении или при нажатии .

## Указатели поворота

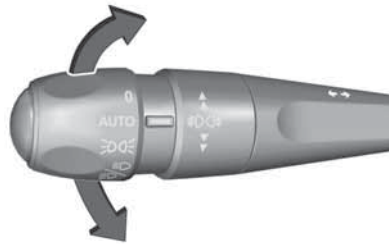

вверх : указатели правого поворота

вниз : указатели левого поворота

Перемещение рычага указателя поворота имеет ощутимую точку сопротивления.

При смещении рычага за точку сопротивления указатели поворота начинают мигать постоянно. При повороте рулевого колеса в противоположном направлении или возврате рычага в исходное положение указатели поворота выключаются.

Чтобы подать короткий сигнал указателями поворота (тремя кратными миганиями), сместите рычаг, не переходя точку сопротивления, и сразу отпустите его.

## Передние противотуманные фары



Для включения/выключения передних противотуманных фар поверните колесико управления один раз.

Переключатель освещения находится в положении **AUTO**: при включении передних противотуманных фар основные фары включатся автоматически.

Противотуманные фары следует использовать только в условиях плохой видимости, например, в туман, снег или в сильный дождь.

## Задний противотуманный фонарь



Для включения/выключения заднего противотуманного фонаря поверните колесико управления один раз.



Для включения/выключения заднего противотуманного фонаря поверните колесико управления два раза.

Переключатель освещения находится в положении **AUTO**: при включении заднего противотуманного фонаря основные фары включатся автоматически.

## Фонари заднего хода

Фонари заднего хода включаются при включенном зажигании и передаче заднего хода.

## Запотевание стекол фар

В тяжелых, влажных и холодных погодных условиях, при сильном дожде или после мойки внутренней сторона стекол осветительных приборов может ненадолго запотевать. Запотевание быстро пропадает само. Чтобы ускорить этот процесс, включите фары.

## Освещение салона

### Управление подсветкой приборной панели



Яркость подсветки можно отрегулировать при включенном наружном освещении.

В некоторых версиях яркость можно задать, нажав и удерживая  $- \text{☀}$  или  $+ \text{☀}$  до достижения желаемого уровня или через в меню индивидуальных настроек автомобиля  $\hookrightarrow$  140.

## Освещение салона

Передний и задние плафоны при посадке и высадке включаются автоматически и затем гаснут с задержкой во времени.

### Подсветка выхода спереди и сзади



Нажмите клавишу переключателя:

$\leftarrow \text{☀}$  : автоматическое включение и выключение

нажмите  $\text{☀}$  : вкл

нажмите  $\bullet$  : выкл



На иллюстрации показан задний плафон индивидуального освещения.

### Освещение багажного отделения

Плафоны подсветки в нижней части грузового отсека включаются при открывании задней двери багажного отделения.



Один из осветителей грузового отделения можно использовать в качестве фонаря.

Вытяните фонарь из верхней части ниши.

## Плафоны для чтения



Управление производится нажатием  $\Rightarrow$  и  $\Leftarrow$  в светильниках подсветки.



На иллюстрации показаны задние плафоны индивидуального освещения.

## Подсветка на солнцезащитном козырьке

Включается автоматически при открывании крышки.

## Особенности системы освещения

### Освещение центральной консоли

Плафон индивидуальной подсветки, встроенный в потолочную консоль, подсвечивает центральную консоль, когда блок фары выключены.

Яркость можно отрегулировать в меню сохранения индивидуальных настроек ⇨ 126.

### Включение освещения при посадке в автомобиль

#### Опознавательные огни

При отпирании замков дверей автомобиля с помощью радиобрелока на короткое время включаются некоторые или все перечисленные ниже световые приборы:

- фары
- задние фонари
- освещение салона

Какие именно световые приборы включатся, зависит от условий внешнего освещения.

Освещение выключается, как только будет включено зажигание.

Начало движения ⇨ 19.

Включить или отключить эту функцию можно в меню сохранения индивидуальных настроек ⇨ 126.

Указанные ниже лампы дополнительно загораются при открывании двери водителя:

- подсветка некоторых выключателей
- информационный центр водителя

### Включение освещения при выходе из автомобиля

При извлечении ключа зажигания из замка включаются следующие осветительные приборы:

- освещение салона
- подсветка панели приборов

Они выключаются автоматически спустя некоторое время. Данная функция работает только в условиях недостаточного освещения.

### Подсветка дорожки

Передние фары, задние габаритные огни и фонари подсветки номерного знака осуществляют подсветку пути водителю. Продолжительность интервала, в течение которого огни остаются включенными, может регулироваться.

### Включение подсветки дорожки вручную



Чтобы включить подсветку дорожки вручную, выключите зажигание, откройте дверь водителя и потяните за рычажок управления световыми приборами.

Если дверь водителя не закрыта, световые приборы погаснут через несколько секунд.

Чтобы выключить подсветку дорожки вручную, потяните за рычажок управления световыми приборами еще раз при открытой двери водителя.

Длительность подсветки дорожки можно задать в меню индивидуальных настроек автомобиля ↻ 126.

Информационный дисплей ↻ 121.

### **Автоматическая подсветка дорожки**

При выключении зажигания и открывании двери водителя включается подсветка дорожки.

Включить или отключить эту функцию можно в меню сохранения индивидуальных настроек ↻ 126.

Информационный дисплей ↻ 121.

## **Дистанционное включение световых приборов**

Данная функция позволяет найти автомобиль, например, при недостаточном освещении с помощью радиобрелока дистанционного управления (ПДУ). На 10 секунд включаются фары и начинают мигать указатели поворота.

Нажмите кнопку  на радиобрелоке дистанционного управления (ПДУ).

Замки автомобиля должны быть заблокированы дольше 5 секунды.

## **Круговая подсветка**

Функция круговой подсветки позволяет включить габаритные огни, ближний свет и подсветку номерного знака с помощью радиобрелока дистанционного управления (ПДУ).

Нажмите кнопку  на радиобрелоке дистанционного управления (ПДУ), чтобы включить круговую подсветку.

Нажмите кнопку  еще раз, чтобы выключить круговую подсветку.

## **Защита от разряда аккумулятора батареи**

Во избежание разряда аккумуляторной батареи автомобиля часть освещения салона автоматически отключается через некоторое время после выключения зажигания.

## Климат-контроль





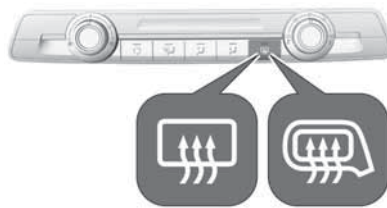

<b>Системы климат-контроля</b> .....	<b>143</b>
Система обогрева и вентиляции .....	143
Кондиционер .....	145
Электронная система климат-контроля .....	148
Автономный отопитель .....	153
<b>Вентиляционные отверстия</b> ....	<b>155</b>
Регулируемые решетки вентиляционных отверстий .	155
Неподвижные вентиляционные отверстия .	156
Охладитель перчаточного ящика .....	156
<b>Техническое обслуживание</b> ....	<b>156</b>
Воздухозаборник .....	156
Нормальная работа кондиционера .....	157
Обслуживание .....	157

## Системы климат-контроля

### Система обогрева и вентиляции



Органы управления:

- температура °C
- распределение потоков воздуха , , 
- скорость вращения вентилятора 
- рециркуляция воздуха 
- обогрев заднего стекла  или обогрев наружных зеркал 

Обогрев заднего стекла   
 ⇨ 49.

Подогрев наружных зеркал заднего вида  ⇨ 44.

Подогрев сидений  ⇨ 58.



### Температура

Отрегулируйте температуру вращением ручки °C.

HI : самая высокая температура  
 LO : самая низкая температура

Эффективный обогрев не возможен, пока двигатель не достигнет своей рабочей температуры.

### Распределением воздуха

-  : к ветровому стеклу и стеклам передних дверей
-  : в область головы через регулируемые вентиляционные отверстия
-  : в нишу для ног и на ветровое стекло

Возможны все комбинации.



### Скорость вращения вентилятора





Отрегулируйте интенсивность подачи воздуха вращением ручки .

по часовой стрелке : увеличить  
 против часовой стрелки : уменьшить

### Система рециркуляции воздуха



Нажмите , чтобы включить режим рециркуляции воздуха. В кнопке загорается светодиод, указывая, что система работает.  
 Нажмите  еще раз, чтобы отключить режим рециркуляции воздуха.

#### Предупреждение

В режиме рециркуляции уменьшается объем поступающего в салон с улицы воздуха. Если рециркуляция включена без

охлаждения, влажность воздуха повышается и возможно запотевание стекол с внутренней стороны. Качество воздуха в салоне со временем ухудшается, что может вызывать у пассажиров чувство сонливости.

При высокой температуре и влажности атмосферного воздуха ветровое стекло может запотеть снаружи, если из сопел вентиляции на него будет подаваться холодный воздух. При запотевании ветрового стекла снаружи включите стеклоочистители и выключите .

## Удаление влаги и инея



- Нажмите . Поток воздуха направляется к соплам обдува ветрового стекла.
- Установите регулятор на самую высокую температуру.
- Установите наибольшую скорость вентилятора .
- Включите обогрев заднего стекла и наружных зеркал заднего вида или обогрев наружных зеркал заднего вида .

- Включите подогрев ветрового стекла .
- При необходимости откройте боковые вентиляционные отверстия и направьте их рефлекторы на боковые стекла.

Обогреваемое заднее стекло   
⇨ 49.

Подогрев наружных зеркал заднего вида ⇨ 44.

Подогрев ветрового стекла   
⇨ 49.

## Кондиционер

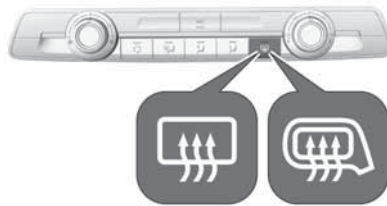

Органы управления:

- температура °
- распределение потоков воздуха
- скорость вращения вентилятора
- охлаждение A/C
- рециркуляция воздуха
- обогрев заднего стекла или обогрев наружных зеркал

Заднее стекло с обогревателем   
⇨ 49.

Обогрев наружных зеркал заднего вида ⇨ 44.



## Температура °

Отрегулируйте температуру вращением ручки .

HI : самая высокая температура  
LO : самая низкая температура

Эффективный обогрев не возможен, пока двигатель не достигнет своей рабочей температуры.

### Распределение воздуха

-  : к ветровому стеклу и стеклам передних дверей
-  : в область головы через регулируемые вентиляционные отверстия
-  : к нише для ног

Возможны все комбинации.

### Скорость вращения вентилятора

Отрегулируйте интенсивность подачи воздуха вращением ручки .

- по часовой стрелке : увеличить
- против часовой стрелки : уменьшить

### Охлаждение A/C



Нажмите клавишу **A/C**, чтобы включить режим охлаждения. В кнопке загорается светодиод, указывая, что система работает. Охлаждение работает только при включенном двигателе и вентиляторе.

Нажмите **A/C** еще раз, чтобы выключить режим охлаждения.

Система кондиционирования воздуха охлаждает и удаляет запотевание стекол (высушивает воздух), когда температура наружного воздуха немного выше темпе-



ратуры замерзания. Образовавшийся конденсат может капать из-под автомобиля.

Если охлаждение или осушение не требуется, отключите систему охлаждения для экономии топлива.

Работающее охлаждение может препятствовать автоматическому выключению двигателя. Система автоматической остановки и пуска двигателя  164.

### Система рециркуляции воздуха



Нажмите , чтобы включить режим рециркуляции воздуха. В кнопке загорается светодиод, указывая, что система работает. Нажмите  еще раз, чтобы отключить режим рециркуляции воздуха.

### Предупреждение

В режиме рециркуляции уменьшается объем поступающего в салон с улицы воздуха. Если рециркуляция включена без охлаждения, влажность воздуха повышается и возможно запотевание стекол с внутренней стороны. Качество воздуха в салоне со временем ухудшается, что может вызывать у пассажиров чувство сонливости.



При высокой температуре и влажности атмосферного воздуха ветровое стекло может запотеть снаружи, если из сопел вентиляции на него будет подаваться холодный воздух. При запотевании

ветрового стекла снаружи включите стеклоочистители и выключите .

### Максимальное охлаждение







Откройте ненадолго окна, чтобы быстро вытянуть горячий воздух.

- Включите охлаждение **A/C**.
- Нажмите , чтобы включить режим рециркуляции.
- Нажмите  для регулирования распределения воздуха.
- Установите регулятор  на самую низкую температуру.

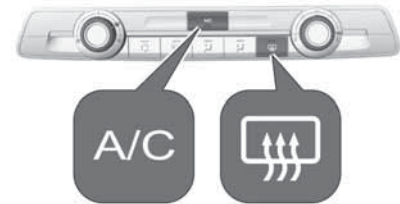
- Установите наибольшую скорость вентилятора .
- Откройте все вентиляционные отверстия.

### Удаление влаги и инея со стекол



- Установите наибольшую скорость вентилятора .
- Установите регулятор  на самую высокую температуру.
- При необходимости включите кондиционер (**A/C**).
- Включите обогрев заднего стекла  или обогрев наружных зеркал .

- Включите подогрев ветрового стекла .
- При необходимости откройте боковые вентиляционные отверстия и направьте их рефлекторы на боковые стекла.

### Примечание

Если выбрана функция обдува стекол и удаления инея, включение режима Autostop может оказаться невозможным.

Если функция обдува стекол и удаления инея будет выбрана в то время, когда двигатель работает в режиме Autostop, двигатель запустится автоматически.

Система автоматической остановки и пуска двигателя ⇨ 164.

Заднее стекло с обогревателем  ⇨ 49.

Подогрев наружных зеркал заднего вида  ⇨ 44.

Подогрев ветрового стекла  ⇨ 49.

Система автоматической остановки и пуска двигателя ⇨ 164.



## Электронная система климат-контроля

Двухзонная система климат-контроля позволяет поддерживать разные температуры в зоне водителя и в зоне переднего пассажира.

В автоматическом режиме регулировка температуры, оборотов вентилятора и распределения воздушных потоков производится автоматически.









Органы управления:

- ручной режим управления рециркуляцией воздуха 
- распределение воздуха 

- качель регулировки температуры со стороны водителя и переднего пассажира



- удаление влаги и инея со стекол 
- охлаждение **A/C**
- автоматический режим **AUTO**
- синхронизация температуры двух зон **MONO**
- обогрев заднего стекла  или обогрев наружных зеркал 
- скоростью вращения вентилятора  +  -

Обогреваемое заднее стекло  ⇨ 49.

Подогрев наружных зеркал заднего вида  ⇨ 44.

Включение функций подтверждается включением светодиода в соответствующей клавише.

Электронная система климат-контроля полностью работает только при работающем двигателе.

### Автоматический режим AUTO

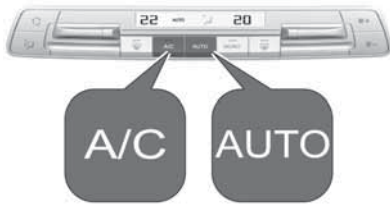

Базовая установка, обеспечивающая максимальный комфорт:

- Нажмите **AUTO**, распределение воздуха и скорость вентилятора будут регулироваться автоматически.
- В автоматическом режиме рекомендуется открыть все вентиляционные решетки,

чтобы обеспечить оптимальное распределение воздушных потоков.

- Для обеспечения оптимального охлаждения воздуха в салоне и защиты стекол от запотевания должен быть включен кондиционер. Нажмите **A/C**, чтобы включить кондиционер. Светодиод в кнопке указывает на работу системы.
- Установите температуру для зоны водителя и переднего пассажира с помощью левого и правого поворотного кольца. Рекомендуемая температура составляет 22 °С.

Последовательно нажимая **AUTO**, выберите необходимый автоматический режим:

- **Тихий режим** для мягкой и тихой работы системы распределения воздушных потоков.
- **Автоматический режим** для комфортной температуры и тихой работы системы распределения воздушных потоков.
- **Быстрый режим** для быстрого и эффективного проветривания салона.

### Ручные настройки

Параметры работы системы климат-контроля можно изменять путем включения следующих функций:

Обороты вентилятора + -

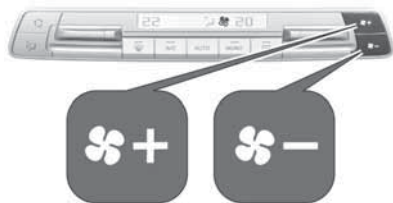

Нажмите +, чтобы увеличить интенсивность воздушного потока, или -, чтобы уменьшить ее.

Чтобы снова включить автоматический режим, нажмите клавишу **AUTO**.

Распределение воздуха



Последовательно нажимайте , пока не отобразится нужная схема распределения воздушных потоков:

- : к ветровому стеклу и стеклам передних дверей
- : в область головы и к задним сиденьям через регулируемые сопла вентиляции

- : в ноги водителя, переднего и задних пассажиров
- : на ветровое стекло и стекла передних дверей, в головы и на задние сиденья через регулируемые сопла, в ноги водителя, переднего и задних пассажиров

Последовательно нажимая , можно выбирать различные сочетания схем распределения воздушных потоков.

Чтобы снова включить режим автоматического распределения воздуха, нажмите клавишу **AUTO**.

**Предварительная установка температуры**



Установите желаемую температуру отдельно для зон водителя и переднего пассажира с помощью левого и правого выключателей регулировки температуры.

Рекомендуемое значение 22 °С. Температура указывается на дисплее рядом с выключателями ее регулировки.

Если установлена минимальная температура (**Lo**) и включен режим охлаждения **A/C**, система климат-контроля работает на максимальное охлаждение.

Если установлена максимальная температура (**Hi**), система климат-контроля работает при максимальном обогреве.

#### Примечание

Если включен режим **A/C**, уменьшение установленной в салоне температуры может привести к запуску двигателя из состояния автовыключения или воспрепятствовать автовыключению.

Система автоматической остановки и пуска двигателя ⇨ 164.

#### Синхронизация температуры двух зон **MONO**

Нажмите **MONO**, чтобы синхронизировать или рассинхронизировать регулировку температуры в зоне переднего пассажира и водителя. Температура в зоне переднего пассажира будет регулироваться синхронно с температурой в зоне водителя, если светодиодный индикатор в клавише **MONO** не горит.

#### Кондиционер **A/C**



Нажмите клавишу **A/C**, чтобы включить режим охлаждения. Охлаждение работает только при включенном двигателе и включенном вентиляторе климат-контроля.

Нажмите **A/C** еще раз, чтобы выключить режим охлаждения.



Кондиционер охлаждает воздух и удаляет из него влагу (осушает), когда наружная температура превышает заданный уровень. Образовавшийся конденсат может капать из-под автомобиля.

Если охлаждение или осушение не требуется, отключите систему охлаждения для экономии топлива.



### Ручная рециркуляция воздуха



Нажмите , чтобы включить режим рециркуляции воздуха. Когда режим рециркуляции включен, на дисплее отображается значок .

Нажмите  еще раз, чтобы выключить режим рециркуляции воздуха.

#### Предупреждение



В режиме рециркуляции уменьшается объем поступающего в салон с улицы воздуха. Если включить режим рециркуляции без охлаждения, влажность

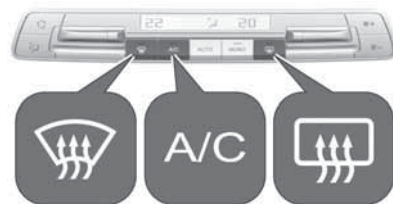

воздуха повысится, что может привести к запотеванию стекол с внутренней стороны. Качество воздуха в салоне со временем ухудшается, что может вызывать у пассажиров чувство сонливости.

При высокой температуре и влажности атмосферного воздуха ветровое стекло может запотеть снаружи, если из сопел вентиляции на него будет подаваться холодный воздух. При запотевании ветрового стекла снаружи включите стеклоочистители и выключите .



### Удаление влаги и инея со стекол





- Нажмите . В кнопке загорается светодиод, указывая, что система работает.
- Автоматически включается кондиционер и автоматический режим. Загорится подсветка в клавише **A/C**, на дисплее отобразится надпись **AUTO**.
- Температура и распределение воздуха устанавливаются автоматически, вентилятор работает на высокой скорости.
- Включите обогрев заднего стекла .

- Включите подогрев ветрового стекла .
- Чтобы переключиться в предыдущий режим, нажмите клавишу  еще раз.

### Примечание

Если при работающем двигателе нажать , режим Autostop временно отключится до тех пор, пока  не будет нажата повторно.

Если в режиме Autostop нажать кнопку , двигатель будет автоматически запущен.

Обогреваемое заднее стекло   
↔ 49.

Подогрев наружных зеркал заднего вида  ↔ 44.

Подогрев ветрового стекла   
↔ 49.

Система автоматической остановки и пуска двигателя ↔ 164.

### Отключение электронной системы климат-контроля

Последовательно нажимайте , пока электронная система климат-контроля не выключится.

### Автономный отопитель

Автономный отопитель позволяет подогревать воздух в салоне автомобиля и проветривать салон.



Текущее состояние автономного отопителя указывается светодиодным индикатором.

- светодиод включен: настроен таймер.
- светодиод мигает: система работает.

Светодиод гаснет после завершения работы отопителя или его выключения с помощью радиобрелока дистанционного управления (ПДУ).

Автономный отопитель можно запрограммировать через информационно-развлекательную систему. Автономный отопитель также можно включить или выключить с помощью радиобрелока дистанционного управления (ПДУ).

### Радио

Нажмите **MENU**, чтобы открыть страницу меню.

Нажмите **«Обогрев»** или **«Вентиляция»**.

Нажмите **«<<»** или **«>>»**, чтобы выбрать таймер. Подтвердите, установив значок **OK**.

Настройте таймер: Для установки нужного значения нажимайте  $\Delta$  или  $\nabla$ . Подтвердите, установив значок **OK**.

Чтобы настроить таймер, выберите на дисплее команду «**OK**», нажав  $\lll$  или  $\ggg$ . Подтвердите, установив значок **OK**.

### Аудиосистема с функцией навигации

Нажмите  $\square$ .

Нажмите **Программирование| температурного режима**.

Нажмите **ON**, чтобы включить **Программирование| температурного режима**.

Нажмите **Настройки**.

Выбрать **Отопление** или **Вентиляция**.

Нажмите **Sat 1** или **Sat 2**, чтобы выбрать таймер.

Запрограммируйте время на выбранном таймере.

Нажмите  $\square$ , чтобы сохранить изменения и включить таймер.

### Управление автономным отопителем с радиобрелока дистанционного управления (ПДУ)

Автономный отопитель можно включить с помощью радиобрелока дистанционного управления (ПДУ).



Нажмите  $\text{f} \text{f} \text{f}$ .

### Замена элемента питания в радиобрелоке (ПДУ)

Если индикатор на радиобрелоке дистанционного управления (ПДУ) загорается желтым светом, это указывает на низкий уровень

заряда. Если индикатор не загорается, элемент питания полностью разряжен и требует замены.

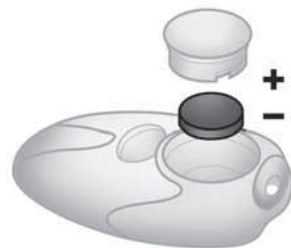

1. Снимите крышку с радиобрелока дистанционного управления (ПДУ), выкрутив ее с помощью монеты, и извлеките элемент питания
2. Замените элемент питания на новый того же типа. При установке соблюдайте полярность.
3. Вкрутите крышку на место.

## Вентиляционные отверстия

### Регулируемые решетки вентиляционных отверстий

Вентиляционные отверстия в панели приборов

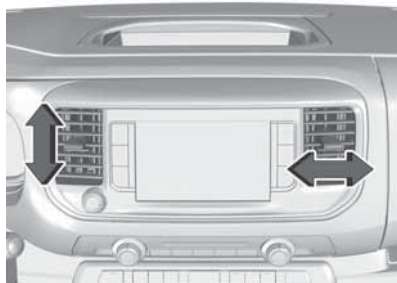

Наклоняя и поворачивая решетку, установите требуемое направление потока воздуха.

Чтобы перекрыть поток воздуха, сместите ползунок решетки к центру.

Боковые сопла вентиляции в панели приборов



Наклоняя и поворачивая решетку, установите требуемое направление потока воздуха.

Чтобы перекрыть поток воздуха, сместите ползунок решетки от центра.

При включенном режиме охлаждения воздуха как минимум два сопла вентиляции должны быть открыты.

### ⚠ Предупреждение

Не прикрепляйте к шторкам дефлекторов обдува никаких посторонних предметов. Опасность повреждения и травмирования в случае аварии.

Задние вентиляционные отверстия в потолке

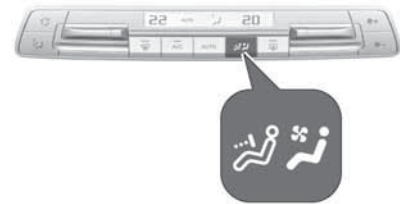

Чтобы включить подачу охлажденного/теплого воздуха через задние сопла вентиляции, нажмите .

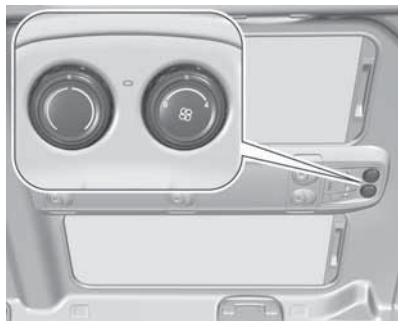

Наклоняя и поворачивая решетку, установите требуемое направление потока воздуха.

Отрегулируйте интенсивность подачи воздуха.

## Неподвижные вентиляционные отверстия

Дополнительные сопла вентиляции расположены под ветровым стеклом, стеклами дверей, а также в нишах для ног.

## Охладитель перчаточного ящика

Система кондиционирования нагнетает охлажденный воздух в вещевое отделение через отдельное сопло.

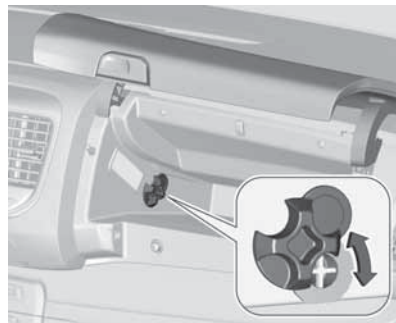

Сместите ползунок выключателя вверх или вниз, чтобы включить или отключить охлаждение вещевого отделения.

## Техническое обслуживание

### Воздухозаборник

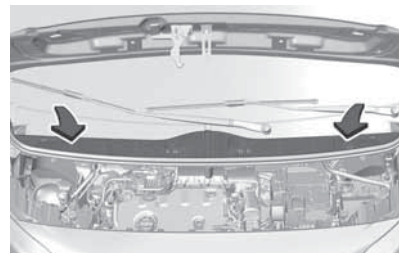

Для беспрепятственного поступления приточного воздуха в салон автомобиля воздухозаборные решетки спереди у лобового стекла в моторном отсеке следует поддерживать в чистоте. Необходимо удалять скопившиеся листья, грязь или снег.

## Нормальная работа кондиционера

Для обеспечения непрерывной эффективной работы необходимо включать охлаждение на несколько минут один раз в месяц, независимо от погоды и времени года. Работа системы охлаждения невозможна, если температура наружного воздуха слишком низкая.

## Обслуживание

Для обеспечения оптимальной эффективности охлаждения рекомендуется ежегодно проводить проверку системы кондиционирования (первая проверка через три года после первой регистрации автомобиля), в том числе:

- работоспособность и испытание давлением
- работоспособность отопителя
- проверка герметичности
- проверка приводных ремней

- очистка конденсатора и дренажных отверстий испарителя
- проверка рабочих характеристик

# Вождение и управление автомобилем

## Советы водителю ..... 159

Управление автомобилем ..... 159

Рулевое управление ..... 159

## Запуск и эксплуатация ..... 159

Обкатка нового автомобиля ..... 159

Положения замка зажигания ..... 159

Кнопка питания ..... 160

Запуск двигателя ..... 162

Предотвращение резкого

заброса оборотов ..... 164

Система остановки-запуска

двигателя ..... 164

Стоянка ..... 167

## Отработавшие газы ..... 169

Сажевый фильтр ..... 169

Каталитический

нейтрализатор ..... 169

AdBlue ..... 170

## Автоматическая коробка пе-

редач ..... 174

Дисплей коробки передач ..... 175

Выбор передачи ..... 175

Ручной режим ..... 176

Программы вождения ..... 177

Неисправности ..... 178

## Механическая коробка пере- дач ..... 178

### Тормозная система ..... 179

Антиблокировочная

тормозная система ..... 179

Стояночный тормоз ..... 180

Система облегчения

экстренного торможения ..... 180

Система помощи при начале

движения на подъеме ..... 181

### Системы контроля движения ..... 181

Электронная система

динамической стабилизации

и система контроля тягового

усилия ..... 181

Система селективного

управления подвеской ..... 183

### Системы помощи водителю ..... 185

Круиз-контроль ..... 185

Ограничитель скорости ..... 189

Адаптивный круиз-контроль ..... 192

Предупреждение о

фронтальном столкновении ..... 194

Активное экстренное

торможение ..... 196

Фронтальная система защиты  
пешеходов ..... 199

Система облегчения  
парковки ..... 201

Система предупреждения о  
препятствиях в боковых  
мертвых зонах ..... 204

Система панорамного  
обзора ..... 206

Камера заднего вида ..... 209

Система предупреждения о  
выходе за пределы полосы  
движения ..... 211

Контроль усталости  
водителя ..... 213

Топливо ..... 214

Сорта топлива для дизельных  
двигателей ..... 214

Заправка ..... 216

## Советы водителю

### Управление автомобилем

#### Запрещается езда накатом с выключенным двигателем

Многие системы при этих условиях не работают (например, усилители тормозной системы и рулевого управления). Выбирая такой стиль езды, вы подвергаете опасности себя и окружающих.

В режиме Autostop все системы работают.

Система автоматической остановки и пуска двигателя ⇨ 164.

#### Педали

Чтобы обеспечить полный ход педалей, не размещайте под ними коврики.

Используйте со стороны водителя только точно подходящие по размеру и фиксирующиеся коврики.

### Рулевое управление

Если усилитель руля отключается из-за остановки двигателя или неисправности системы, рулевое управление автомобиля продолжает действовать, но может требовать больших усилий.

## Запуск и эксплуатация

### Обкатка нового автомобиля

В первых поездках не прибегайте к экстремному торможению без крайней необходимости.

При первой поездке возможно появление дыма, вызванного оставшимися в выпускной системе воском и смазкой. После первой поездки, чтобы не вдыхать дым, на некоторое время оставьте автомобиль на открытом воздухе.

В начальный период эксплуатации нового автомобиля может наблюдаться повышенный расход топлива и моторного масла.

Кроме того, может возникнуть необходимость в регенерации сажевого фильтра чаще обычного.

Сажевый фильтр ⇨ 169.

### Положения замка зажигания

Поверните ключ:



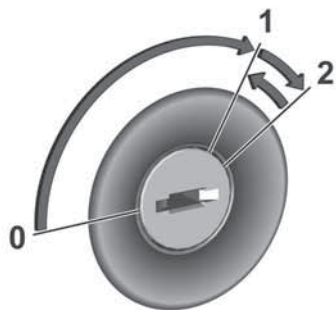

- 0 : зажигание выключено: некоторые функции остаются активными до тех пор, пока не будет извлечен ключ или открыта дверь водителя, при условии что зажигание было включено ранее
- 1 : зажигание в режиме питания: зажигание включено, включен предварительный подогрев дизельного двигателя, индикаторы горят, большинство электрических функций можно использовать
- 2 : пуск двигателя: отпустите ключ после того, как двигатель запустится

### Блокировка рулевого колеса

Извлеките ключ из замка зажигания и поверните рулевое колесо, пока оно не заблокируется.

#### ⚠ Опасность

Не извлекайте ключ из замка зажигания во время движения, так как это приведет к блокировке рулевого колеса.

### Кнопка питания



Электронный ключ должен находиться в салоне автомобиля.

### Пуск двигателя

Выжмите педаль сцепления (если автомобиль оснащен механической коробкой передач), педаль тормоза и нажмите кнопку **Start/Stop**.

#### **Зажигание включено, двигатель не запущен**

Нажмите кнопку **Start/Stop**, не выжимая при этом педаль сцепления или тормоза. Горят индикаторы, и большинство электрических функций работают.

#### **Двигатель и зажигание выключены**

Кратковременно нажмите **Start/Stop** в каждом режиме или когда двигатель работает, но автомобиль неподвижен. Некоторые функции остаются активными, пока не будет открыта дверь водителя, при условии что зажигание было включено ранее.

#### **Аварийное выключение во время движения**

Нажмите кнопку **Start/Stop** и удерживайте ее нажатой примерно 3 секунды ↻ 176. После остановки автомобиля вал рулевого колеса будет заблокирован.

## Блокировка рулевого колеса

Блокировка рулевого колеса активизируется автоматически в следующих условиях:

- Автомобиль стоит неподвижно.
- Зажигание выключено.

Чтобы отпереть замок рулевой колонки, откройте и закройте дверь водителя, включите зажигание или сразу запустите двигатель.

### **⚠ Предупреждение**

При разряженной аккумуляторной батарее автомобиля не допускается его буксировка, а также запуск двигателя толканием или от внешнего источника питания, поскольку при этом невозможно снять блокировку рулевого колеса.

## Действия на автомобилях, оборудованных системой управления электронным ключом, в случае неисправности

В случае сбоя в работе электронного ключа или разряда его элемента питания на дисплее информационного центра водителя отображается соответствующее сообщение.



Приложите радиобрелок к рулевой колонке в указанном месте кнопками наружу, как показано на иллюстрации.

Выжмите педаль сцепления (если автомобиль оснащен механической коробкой передач), педаль тормоза и нажмите кнопку **Start/Stop**.

Данная возможность предназначена только для аварийных случаев. Как можно скорее замените батарею электронного ключа ⇨ 25.

Об отпирании и запираании дверей см. в разделе "Неисправность пульта дистанционного управления или системы управления электронным ключом" ⇨ 27.

## Запуск двигателя

### Автомобили с замком зажигания

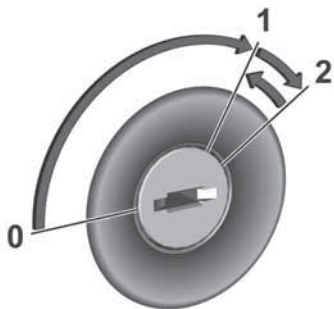

Для разблокировки рулевого колеса поверните ключ в положение 1.

Механическая коробка передач: нажмите педали сцепления и тормоза.

Автоматическая коробка передач: нажмите педаль тормоза и установите рычаг селектора передач в положение **P** или **N**.

Не нажимайте на педаль акселератора.

На автомобилях с дизельными двигателями: дождитесь, когда погаснет контрольный индикатор .

Поверните ключ в положение 2 и отпустите его после того, как двигатель запустится.

Механическая коробка передач: в режиме Autostop для пуска двигателя необходимо выжать педаль сцепления ↗ 164.

Автоматическая коробка передач: в режиме Autostop для пуска двигателя необходимо отпустить педаль тормоза ↗ 164.

### Автомобили с кнопкой питания



- Механическая коробка передач: нажмите педали сцепления и тормоза.
- Автоматическая коробка передач: нажмите педаль тормоза и установите рычаг селектора передач в положение **P** или **N**.
- Не нажимайте на педаль акселератора.
- Нажмите кнопку **Start/Stop**.
- Отпустите кнопку, когда начнется процедура запуска двигателя. Дизельный двигатель запустится после того, как погаснет контрольный индикатор предварительного подогрева .
- Перед повторным запуском или для выключения двигателя, когда автомобиль остановлен, кратковременно нажмите **Start/Stop** еще раз.

Чтобы запустить автоматически заглушенный двигатель (режим Autostop):

- Механическая коробка передач: в режиме Autostop для пуска двигателя необходимо выжать педаль сцепления ⇨ 164.
- Автоматическая коробка передач: в режиме Autostop для пуска двигателя необходимо отпустить педаль тормоза ⇨ 164.

### Аварийное выключение во время движения

В аварийной ситуации, когда двигатель необходимо выключить во время движения, нажмите и удерживайте 5 секунд кнопку **Start/Stop**.

#### Опасность

Выключение двигателя во время движения автомобиля приведет к тому, что перестанут работать усилители тормоза и

рулевого управления. Системы помощи водителю и система подушек безопасности будут выключены. Погаснут осветительные приборы и стоп-сигналы. Поэтому выключать двигатель и зажигание во время движения разрешается только в чрезвычайных ситуациях.

### Пуск двигателя при низкой температуре

Пуск дизельных двигателей без использования дополнительных предпусковых подогревателей возможен только при температуре до  $-25^{\circ}\text{C}$ , а бензиновых — при температуре до  $-30^{\circ}\text{C}$ . Необходимо использовать моторное масло правильной вязкости, соответствующее топливо, все необходимые операции ТО должны быть выполнены, а аккумуляторная батарея должна быть заряжена. При температуре ниже  $-30^{\circ}\text{C}$  автоматическая коробка передач требуют предварительного прогрева в течение примерно

5 минут. Рычаг переключения передач должен быть установлен соответственно в положение **P**.

#### Внимание

При очень низких температурах окружающей среды не давайте двигателю работать на холостом ходу более 5 минут, иначе возможно повреждение двигателя.

### Прогрев двигателя с турбонаддувом

В течение короткого отрезка времени сразу после пуска двигателя вырабатываемый им крутящий момент может быть недостаточно высоким, особенно в условиях холодного пуска. Ограничение необходимо для того, чтобы система смазки смогла обеспечить необходимую защиту двигателя.

## Предотвращение резкого заброса оборотов

При резком повышении оборотов, например у автомобиля с включенной передаточной, но отпущенной педалью акселератора, подача топлива автоматически прекращается.

В некоторых обстоятельствах функция отключения подачи топлива может быть деактивирована.



## Система остановки-запуска двигателя

Система старт-стоп помогает экономить топливо и уменьшать токсичность выхлопных газов. При соблюдении определенных условий система заглушит двигатель, как только скорость автомобиля станет ниже определенного значения или автомобиль остановится, например на запрещающий сигнал светофора или в пробке.

### Включение

Систему автоматической остановки и пуска двигателя можно включить сразу после того, как двигатель будет запущен, автомобиль начнет движение и будут соблюдены перечисленные ниже условия.

#### Без сенсорного экрана

Если светодиодный индикатор в кнопке  не горит, система готова к работе. Чтобы активировать систему, когда система деактивирована, нажмите . Если система остановки-запуска двигателя временно недоступна, при нажатии кнопки  светодиод в кнопке мигает.

#### С помощью сенсорного экрана

Систему можно активировать в меню сохранения индивидуальных настроек ↻ 126. Если система остановки-запуска двигателя временно недоступна, контрольный индикатор  мигает в течение нескольких секунд.

### Отключение

#### Без сенсорного экрана



Нажмите , чтобы деактивировать систему остановки-запуска двигателя. При отключении системы загорается светодиод подсветки клавиши.

#### С помощью сенсорного экрана

Систему остановки-запуска двигателя можно деактивировать в меню сохранения индивидуальных настроек ↻ 126.

Если система деактивируется при автоматически остановленном двигателе, он немедленно запускается.

## Autostop

### Автомобили с механической коробкой передач

Систему Autostop можно включить как на месте, так и во время движения на скорости до 20 км/ч.

Чтобы включить режим автоматической остановки и пуска двигателя Autostop, выполните следующие действия:

- Выжмите педаль сцепления.
- Переведите рычаг переключения передач в положение нейтральной передачи.
- Отпустите педаль сцепления.

Двигатель будет заглушен, при этом зажигание останется включенным.

### Для автомобилей с автоматической коробкой передач

Если автомобиль остановлен и нажата педаль тормоза или селектор передач установлен на **N**, режим Autostop активируется автоматически.

В автомобилях с автоматической КПП типа **V** автоматическую остановку двигателя также можно активировать при скорости ниже 20 км/ч.

Двигатель будет заглушен, при этом зажигание останется включенным.

### Индикация



В режиме Autostop включается контрольный индикатор (A).

В режиме Autostop система отопления и тормозная система работают в обычном режиме.

### Условия включения режима Autostop

Система автоматической остановки и пуска двигателя проверяет выполнение всех перечисленных ниже условий.

- Система автоматической остановки и пуска двигателя не отключена принудительно.
- Дверь водителя закрыта или пристегнут ремень безопасности водителя.
- Сдвижные двери закрыты
- Аккумуляторная батарея автомобиля достаточно заряжена и находится в исправном состоянии.
- Двигатель прогрет.
- Окружающая температура между 0 °C и 35 °C.
- Температура охлаждающей жидкости двигателя не слишком высока.
- Температура выхлопных газов двигателя не слишком высока, например, после езды с большой нагрузкой на двигатель.

- Включение режима Autostop не запрещено системой климат-контроля.
- В камере вакуумного усилителя тормозной системы имеется достаточное разрежение.
- Не включен режим регенерации сажевого фильтра.
- Автомобиль с момента последней автоматической остановки двигался со скоростью не менее скорости пешехода.

Если какое-то из условий не выполняется, режим Autostop не включится.

#### Примечание

После замены или переподключения аккумуляторной батареи система автоматической остановки двигателя может не работать в течение нескольких часов.

Некоторые параметры работы системы климат-контроля не предусматривают возможность включения режима Autostop.

Параметры климат-контроля  
↪ 145.

Режим Autostop может не включиться, если автомобиль только что двигался с высокой скоростью. Обкатка нового автомобиля ↪ 159.

#### Защита от разрядки аккумуляторной батареи автомобиля

Для обеспечения надежного перезапуска двигателя в системе автоматической остановки и пуска двигателя реализовано несколько функций защиты от разряда аккумуляторной батареи автомобиля.

#### Меры снижения энергопотребления

В режиме Autostop ряд функций, таких как дополнительный электрический обогреватель и подогрев заднего стекла, отключаются или переводятся в режим энергосбережения. Скорость вращения вентилятора системы климат-контроля снижается для экономии заряда.

#### Пуск двигателя водителем

##### Автомобили с механической коробкой передач

Чтобы снова запустить двигатель, выжмите педаль сцепления, не выжимая педаль тормоза.

##### Для автомобилей с автоматической коробкой передач

Тип А: Перезапуск двигателя происходит, если

- селектор передач находится в положении **D** при активированной или нет функции **M** и происходит отпускание педали тормоза
- селектор передач находится в положении **N**, педаль тормоза отпускается и селектор передач перемещается в положение **D** при активированной или нет функции **M**
- селектор передач находится в положении **P**, педаль тормоза нажата и селектор передач

перемещается в положение **R**, **N** или **D** при активированной или нет функции **M**

- включается задняя передача

Тип В: Перезапуск двигателя происходит, если

- селектор передач находится в положении **A** или **M** при отпущенной педали тормоза
- селектор передач находится в положении **N**, педаль тормоза нажата и селектор передач перемещается в положение **A** или **M**
- включается задняя передача

### Автоматический пуск двигателя в режиме Autostop

Чтобы система могла автоматически запустить двигатель, рычаг селектора должен находиться в положении нейтральной передачи.

Если в режиме Autostop будет выполнено одно из следующих условий, система автоматической остановки и пуска двигателя самостоятельно запустит двигатель:

- в зависимости от двигателя скорость автомобиля превышает 3 км/ч или 25 км/ч (механическая КПП)
- скорость автомобиля превышает 3 км/ч (автоматическая КПП)
- система остановки-запуска двигателя деактивирована вручную
- открыта дверь водителя
- открыта сдвижная дверь.
- расстегнут ремень безопасности водительского сиденья
- слишком низкая температура двигателя
- уровень зарядки аккумуляторной батареи ниже заданного
- недостаточный вакуум в тормозной системе
- автомобиль движется со скоростью не меньше скорости пешехода

- система климат-контроля запрашивает включение двигателя
- вручную включено кондиционирование воздуха

Если к розетке подключено электрическое устройство, например, портативный проигрыватель компакт-дисков, в момент перезапуска двигателя может произойти заметный кратковременный провал напряжения.

### Стоянка

#### ⚠ Предупреждение

- Не ставьте автомобиль на стоянку над легковоспламеняющейся поверхностью. Нагретая до высокой температуры выхлопная система может вызвать возгорание поверхности.
- Затяните стояночный тормоз.



- Если автомобиль стоит на ровной поверхности или на подъеме, включите первую передачу или переведите рычаг селектора в положение **P** (АКПП типа А) или **N** (АКПП типа В). Остановившись на подъеме, поверните передние колеса в сторону от бордюрного камня.

Если автомобиль стоит на спуске, включите заднюю передачу или переведите рычаг селектора в положение **P** (АКПП типа А) или **N** (АКПП типа В). Поверните передние колеса к бордюроному камню.

- Закройте окна.
- Заглушить двигатель.
- Извлеките ключ из замка зажигания или выключите зажигание кнопкой (в соответствующей комплектации). Покачайте рулевое колесо, пока не почувствуете, что сработал его блокиратор.

- Заприте автомобиль.
- Включите противоугонную сигнализацию.
- Вентиляторы охлаждения двигателя могут работать и после выключения двигателя ↪ 221.

### Внимание

После работы двигателя на высоких оборотах или при больших нагрузках перед глушением двигателю следует дать поработать при малой нагрузке или на нейтральной передаче в течение примерно 30 секунд, чтобы защитить турбонаддув.

### Внимание

При очень низких температурах окружающей среды не давайте двигателю работать на холстом ходу более 5 минут, иначе возможно повреждение двигателя.

### Примечание

При аварии со срабатыванием надувной подушки безопасности двигатель глушится автоматически, если автомобиль не движется в течение определенного промежутка времени.

В странах с очень холодным климатом может потребоваться не включать стояночный тормоз, оставляя автомобиль на парковке. Следите, чтобы автомобиль был припаркован на горизонтальном участке.

## Отработавшие газы

### ⚠ Опасность

Отработавшие газы двигателя содержат ядовитый угарный газ, не имеющий цвета и запаха и способный, если его вдохнуть, привести к смертельному исходу.



При попадании отработавших газов в салон автомобиля откройте окна. Устраните причину неисправности на станции техобслуживания.

Движение с открытым багажным отделением не рекомендуется, поскольку при этом в салон автомобиля могут попасть отработавшие газы.

## Сажевый фильтр

### Автоматическая очистка

Сажевый фильтр улавливает частицы сажи, содержащиеся в отработавших газах двигателя.

Если сажевый фильтр начинает заметно засоряться, временно загорается индикатор  или , на дисплее информационного центра водителя появляется соответствующее сообщение и раздается звуковой сигнал.

Как только позволит ситуация на дороге, выполните регенерацию фильтра. Для этого необходимо двигаться со скоростью не менее 60 км/ч, пока индикатор не погаснет.

### Примечание

Первая процедура регенерации сажевого фильтра на новом автомобиле может сопровождаться запахом гари. Это допустимо. После продолжительного движения с низкой скоростью или работы двигателя на холостом ходу при разгоне из выпускной трубы могут выходить пары воды. Это никак не влияет на работу автомобиля или на экологию.

## Очистка невозможна

Если индикатор  или  не гаснет и при этом раздается звуковой сигнал и отображается предупредительное сообщение, это указывает на низкий уровень реагента в бачке сажевого фильтра.

Следует немедленно заправить бачок. Обратитесь за помощью на станцию техобслуживания.

## Каталитический нейтрализатор

Каталитический нейтрализатор уменьшает содержание вредных веществ в отработавших газах.

**Внимание**

Сорта топлива кроме перечисленных на странице ⇨ 275 могут повредить каталитический нейтрализатор или электронные компоненты.

Несгоревший бензин может перегреть и повредить каталитический нейтрализатор. Поэтому избегайте чрезмерно длительных запусков двигателя, не допускайте попадания в топливный бак влаги и не заводите двигатель с толчка или буксировкой.

При пропусках зажигания, нестабильной работе двигателя, снижении мощности двигателя или других проблемах, как можно скорее обратитесь для устранения дефекта на станцию техобслуживания. В случае аварии, на короткое время можно продолжить движение, при этом частота вращения двигателя и скорость автомобиля не должны быть высокими.

**AdBlue****Общая информация**

Технология выборочной каталитической нейтрализации (BlueInjection) позволяет существенно снизить содержание оксидов азота в выхлопных газах. Для этого в выпускной тракт впрыскивается раствор мочевины ((DEF)). Аммиак, выделяющийся из жидкости, реагирует с оксидами азота ( $\text{NO}_x$ ) выхлопных азотов с образованием азота и воды.

Применяется жидкость марки AdBlue®. Это нетоксичная, негорючая, не имеющая запаха жидкость, состоящая из 32 % мочевины и 68 % воды.

**⚠ Предупреждение**

Избегайте попадания AdBlue в глаза и на кожу.

При попадании в глаза или на кожу промойте водой.

**Внимание**

Избегайте попадания AdBlue на лакокрасочные покрытия.  
При попадании промойте водой.

AdBlue замерзает при температуре примерно  $-11\text{ }^{\circ}\text{C}$ . Автомобиль оснащен устройством предварительного нагрева AdBlue, обеспечивающим нейтрализацию выбросов при низких температурах. Устройство предварительного нагрева AdBlue работает автоматически.

**Примечание**

При замерзании и оттаивании жидкость AdBlue полностью сохраняет свои свойства.

Расход AdBlue обычно составляет примерно 22 л на 10000 км - 15000 км в зависимости от манеры вождения и ситуации (например, при большой загрузке или при буксировке прицепа).

## Предупреждение о снижении уровня

В зависимости от расчетного запаса хода для AdBlue в информационном центре водителя отображаются различные предупреждения. Эти сообщения и ограничения установлены законодательно.

1. Сначала выдается предупреждение **«Долейте раствор мочевины: пуск двигателя будет заблокирован через 2400 км»**.

Это сообщение будет выводиться на короткое время вместе с расчетным запасом хода при каждом включении зажигания. В дополнение к этому загорится индикатор  и раздастся звуковой сигнал. Ограничения на движение не накладываются.

2. Следующий уровень предупреждения достигается, когда запас хода снижается ниже 800 км. Сообщение с указанием текущего запаса хода отобра-

жается каждый раз при включении зажигания. В дополнение к этому загорится индикатор  и раздастся звуковой сигнал. Долейте AdBlue раньше, чем будет достигнут следующий уровень предупреждения.

Во время движения через каждые 100 км, пока водитель не дольет AdBlue, раздается звуковой сигнал и отображается сообщение.

3. Следующий уровень предупреждения достигается, когда запас хода снижается ниже 100 км. Сообщение с указанием текущего запаса хода отображается каждый раз при включении зажигания. В дополнение к этому мигает индикатор  и раздастся звуковой сигнал. При первой же возможности долейте раствор мочевины AdBlue, пока бак полностью не опустеет. В противном случае запустить заглушенный двигатель будет невозможно.

Во время движения через каждые 10 км, пока водитель не дольет AdBlue, раздается звуковой сигнал и отображается сообщение.

4. Последний уровень предупреждения достигается, когда бак AdBlue оказывается пустым. Повторный запуск двигателя становится невозможен. На дисплее отобразится следующее предупреждение:

**Долейте раствор мочевины:  
Запустить двигатель снова  
будет невозможно**

В дополнение к этому мигает индикатор  и раздастся звуковой сигнал.

Долейте в бак не менее 5 л раствора AdBlue. В противном случае запустить двигатель будет невозможно.



### Примечание

Значения уровней могут зависеть от двигателя.

## Предупреждения о высоком уровне выбросов

В случае возникновения сбоя в работе системы снижения токсичности отработавших газов на дисплее информационного центра водителя выводятся следующие сообщения. Эти сообщения и ограничения установлены законодательно.



1. При первом возникновении неисправности отображается сообщение «**Неисправность системы снижения токсичности отработавших газов**».

В дополнение к этому загорятся индикаторы ,  и  и раздастся звуковой сигнал. Ограничения на движение не накладываются.

Если неисправность носит непостоянный характер, предупреждение пропадет во время следующего выезда после самодиагностики системы снижения токсичности отработавших газов.

2. Если наличие неисправности системы снижения токсичности отработавших газов будет подтверждено, на дисплее появится следующее сообщение:



**Неисправность системы снижения токсичности отработавших газов: через 1100 км запустить двигатель будет невозможно.**

В дополнение к этому загорятся индикаторы ,  и  и раздастся звуковой сигнал.

Во время движения сообщение отображается через каждые 30 с, пока неисправность не будет устранена.

3. Сообщение последнего уровня предупреждения:

**Неисправность системы снижения токсичности отработавших газов: Запустить двигатель снова будет невозможно**

В дополнение к этому загорятся индикаторы ,  и .

и  и раздастся звуковой сигнал.

Обратитесь на станцию техобслуживания.

## Доливка жидкости AdBlue

### Внимание

Используйте только жидкость AdBlue, соответствующую европейским стандартам DIN 70 070 и ISO 22241-1.

Не используйте присадки.

Не разбавляйте раствор AdBlue.

Иначе возможно повреждение системы выборочной каталитической нейтрализации.

### Примечание

Если на АЗС нет насоса с насадкой для пассажирских автомобилей, используйте для дозаправки только бутылки и канистры с AdBlue с герметичным переходником, чтобы исключить распыливание и перелив, а также чтобы не допустить попадания наружу паров из бака AdBlue. AdBlue в

бутылях и канистрах продается на многих АЗС, а также у дилеров Citroën и в других розничных магазинах.

Поскольку жидкость AdBlue имеет ограниченный срок годности, перед дозаправкой проверьте срок хранения.

**Примечание**

Залейте в бак AdBlue не менее 5 л раствора AdBlue, чтобы датчик уровня мог зарегистрировать факт заправки.

Если система не распознает дозаправку жидкостью AdBlue:

1. Выполните выезд на автомобиле, двигаясь без остановок не менее 10 минут, при этом скорость не должна опуститься ниже 20 км/ч.
2. Если система определила, что вы долили AdBlue, предупреждения о низком уровне AdBlue и сопутствующие информационные сообщения перестанут отображаться.

Если дозаправка AdBlue не распознается, обратитесь за помощью на станцию техобслуживания.

При дозаправке AdBlue при температуре ниже -11 °С факт дозаправки может не быть замечен системой. В этом случае припаркуйте автомобиль в более теплом месте, чтобы раствор AdBlue растаял.

**Примечание**

При отворачивании защитной крышки с заливной горловины возможно выделение аммиачных паров. Пары имеют резкий запах; избегайте их вдыхания. Вдыхание паров неопасно.

Бак AdBlue необходимо залить полностью. Это становится необходимо, если предупреждающее сообщение о блокировании запуска двигателя, уже отображается.

Автомобиль должен быть припаркован на горизонтальном участке.

1. Выньте ключ зажигания из замка.

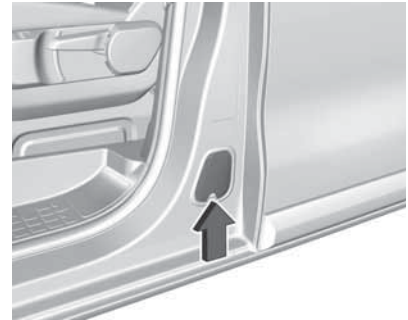

2. Чтобы получить доступ к крышке заправочной горловины AdBlue, откройте дверь водителя.
3. Для открывания крышки заправочной горловины AdBlue подденьте крышку пальцем за вырез в нижней части. Потяните крышку вперед.



4. Скрутите предохранительную пробку с заправочной горловины.
5. Откройте канистру с AdBlue.
6. Присоедините один конец шланга к канистре и навинтите другой конец на заливную горловину.
7. Поднимайте канистру, пока она не опустеет или пока жидкость не перестанет вытекать. Это может занять до 5 минут.
8. Опустите канистру на землю и подождите, пока остатки AdBlue стекут из шланга обратно в канистру (примерно 15 секунд).

9. Отвинтите шланг от заливной горловины.
10. Установите защитную крышку и поверните по часовой стрелке до фиксации.

#### **Примечание**

Утилизируйте тару от AdBlue в соответствии с действующими нормативами по охране окружающей среды. Шланг можно использовать повторно, если промыть его чистой водой до того, как высохнет AdBlue.

## **Автоматическая коробка передач**

Автоматическая коробка передач допускает автоматическое переключение передач (автоматический режим) или ручное переключение передач (ручной режим).

В ручном режиме возможно ручное переключение передач.

#### **Тип "А"**

Переместите селектор передач в положение **D**, нажмите **M** рядом селектором и переключайте передачи с помощью подрулевых переключателей **+** и **-**.

#### **Тип "В"**

Переместите селектор передач в положение **M** и переключайте передачи с помощью подрулевых переключателей **+** и **-**.

Ручной режим ⇨ 176.

Выбор передачи ⇨ 175.

## Дисплей коробки передач



На дисплей информационного центра водителя выводится режим ее работы и выбранная передача.

В автоматическом режиме программа вождения указывается символом **D**, **A** или **AUTO**.

В ручном режиме отображается символ **M** и номер выбранной передачи.

**R** указывает заднюю передачу.

**N** указывает нейтральное положение.

Только для АКПП типа А: **P** указывает положение парковки.

Выбор передачи ⇨ 175.

## Выбор передачи

Тип "А"



Поверните ручку селектора передач.

**P** : положение для парковки, передние колеса заблокированы, допускается устанавливать только на стоящем автомобиле с включенным стояночным тормозом

**R** : передачу заднего хода можно включить, только если автомобиль неподвижен

**N** : нейтральное положение

**D** : автоматический режим

**M** : ручной режим

В положении **P** ручка селектора передач блокируется. Вывести ее из этого положения можно только при включенном зажигании и выжатой педали тормоза.

Двигатель может быть запущен только в том случае, если селектор установлен в положение **P** или **N**. Если рычаг включен в положение **N**, перед запуском двигателя нажать педаль тормоза или затянуть стояночный тормоз.

Не нажимайте педаль акселератора при включенной передаче. Никогда не нажимайте педали акселератора и тормоза одновременно.

При включенной передаче, после отпускания педали тормоза автомобиль начинает медленно двигаться.



**Тип "В"**

Поверните ручку селектора передач.

**R** : передачу заднего хода можно включить, только если автомобиль неподвижен

**N** : нейтральное положение

**A** : автоматический режим

**M** : ручной режим

Двигатель может быть запущен только в том случае, если селектор установлен в положение **N**. Если выбрано положение **N**, нажмите педаль тормоза и запустите двигатель.

Не нажимайте педаль акселератора при включенной передаче. Никогда не нажимайте педали акселератора и тормоза одновременно.

При включенной передаче, после отпускания педали тормоза автомобиль начинает медленно двигаться.

**Торможение двигателем**

Чтобы при движении под уклон использовать эффект торможения двигателем, следует выбрать пониженную передачу.

**Стоянка****Тип A:**

Включите стояночный тормоз и переведите селектор в положение **P**.

**Тип "В"**

Включите стояночный тормоз и выберите **N** или оставьте селектор передач в выбранном положении.

**Ручной режим**

1. Активируйте ручной режим

а) АКПП типа A:

Ручной режим управления коробкой передач **M** можно включить из положения **D** в любой ситуации и на любой скорости.



Нажмите на кнопку **M**.

б) АКПП типа B:

Если автомобиль неподвижен, установите селектор передач в положение **M**.

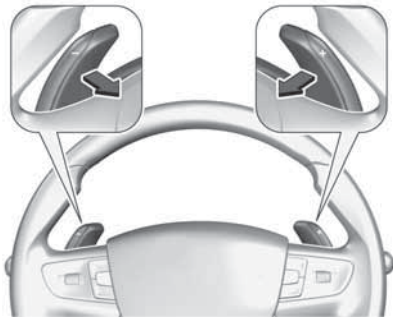

2. Используйте подрулевые лепестки для ручного переключения передач.

Потяните на себя правый подрулевой лепесток +, чтобы включить следующую более высокую передачу.

Потяните на себя левый подрулевой лепесток -, чтобы включить следующую более низкую передачу.

Если потянуть лепесток несколько раз, можно переключиться через передачу.

Включенная передача показывается на комбинации приборов.

При выборе повышенной передачи на слишком низкой скорости движения автомобиля или пониженной передачи при слишком высокой скорости движения переключение не происходит. Это может сопровождаться появлением сообщения на экране информационного центра водителя.

В ручном режиме при повышенных оборотах коленчатого вала двигателя не происходит переключения на более высокую передачу.

### Индикация переключения передач

Значок ▲ или ▼ с цифрой высвечивается, когда рекомендуется сменить передачу для экономии топлива.

Индикация передач работает только в ручном режиме.

### Программы вождения

- После холодного пуска программа управления работой температурой повышает обороты двигателя и быстро

выводит каталитический нейтрализатор на требуемую температуру.

- Специальные программы автоматически адаптируют моменты переключения передач при движении автомобиля на подъем и под уклон.
- Во время снегопада или гололеда, а также на любых скользких покрытиях электронная система управления коробкой передач позволяет водителю вручную выбрать для начала движения первую, вторую или третью передачу.

### Принудительное переключение на понижающую передачу

Нажатие на педаль акселератора дальше фиксатора кикдауна включает максимальное ускорение независимо от выбранного режима движения. Коробка передач переключится на понижающую передачу в зависимости от оборотов двигателя.

## Неисправности

При возникновении неисправности на дисплей информационного центра водителя выводится сообщение.

Информационные сообщения  
↪ 139.

Электронный блок управления КПП позволяет включать только третью передачу. Коробка передач прекращает переключать передачи автоматически.

Не следует превышать скорость более 100 км/ч.

Устраните причину неисправности на станции техобслуживания.

## Механическая коробка передач

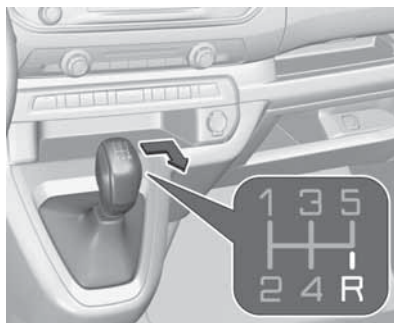

Для включения передачи заднего хода на автомобиле с 5-ступенчатой коробкой передач выжмите педаль сцепления и сместите рычаг вправо и назад.

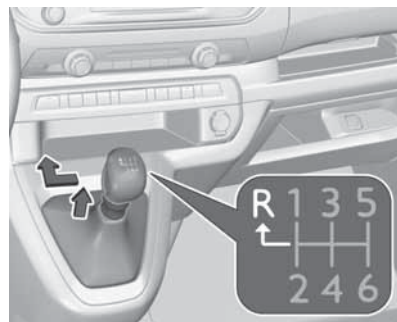

Для включения передачи заднего хода на автомобиле с 6-ступенчатой коробкой передач выжмите педаль сцепления, потяните вверх кольцо на рычаге и сместите рычаг до конца влево и вперед.

Если передача не включается, установите рычаг в нейтральное положение, отпустите и снова выжмите педаль сцепления. Еще раз попробуйте включить передачу.

Не выжимайте сцепление без необходимости.

Во время движения отпустите педаль сцепления полностью. Не пользуйтесь педалью в качестве подставки для ног.

Если в течение определенного времени обнаруживается проскальзывание сцепления, мощность двигателя уменьшается. На дисплее информационного центра водителя отобразится предупреждающее сообщение. Отпустите сцепление.

### Внимание

Не рекомендуется вести автомобиль, положив руку на рычаг переключения передач.

Индикация переключения передач ↻ 111.

Система автоматической остановки и пуска двигателя ↻ 164.

## Тормозная система

Тормозная система имеет два независимых друг от друга тормозных контура.

При отказе одного тормозного контура автомобиль будет тормозить с помощью другого контура. Однако для обеспечения эффективного торможения на тормозную педаль в этом случае придется нажимать сильнее. Это означает, что от вас потребуется больше усилий. Увеличится тормозной путь. Перед тем как продолжить поездку, обратитесь за помощью на станцию техобслуживания.

Если двигатель не работает, после одного или двух нажатий на педаль тормоза перестает работать тормозная усилитель. Эффективность торможения не снизится, но для торможения понадобится гораздо большее усилие. Очень важно помнить об этом при буксировке.

## Антиблокировочная тормозная система

Антиблокировочная тормозная система (ABS) предотвращает блокировку колес.

ABS начинает управлять тормозными механизмами, как только колесо проявит тенденцию к блокировке. Управляемость автомобиля сохраняется даже при резком торможении.

Работа системы ABS сопровождается пульсированием тормозной педали и характерным шумом.

Для оптимальной эффективности торможения педаль тормоза должна быть полностью нажата, даже несмотря на ее пульсацию. Не уменьшайте давление на педаль.

При экстренном торможении в зависимости от скорости замедления может автоматически включиться аварийная световая сигнализация. Она выключается автоматически при выжимании педали акселератора.

После включения зажигания система начнет самодиагностику, которая может сопровождаться характерными шумами.



Индикатор (ABS) ⇄ 111.

### Неисправности

#### ⚠ Предупреждение

При неисправности ABS колеса могут заблокироваться при более резком, чем обычно торможении. Преимущества ABS при этом становятся недоступны. При резком торможении автомобиль может потерять управляемость и свернуть в сторону.

Устраните причину неисправности на станции техобслуживания.

### Стояночный тормоз

#### ⚠ Предупреждение

Перед тем как покинуть автомобиль, проверьте состояние стояночного тормоза. Если стояночный тормоз включен, индикатор (!) горит постоянно.

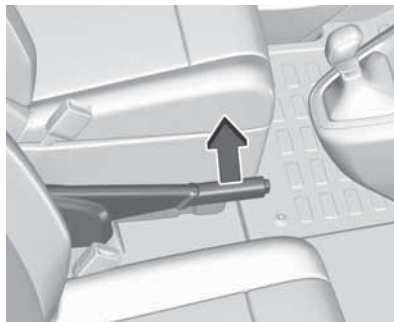

#### ⚠ Предупреждение

Не нажимая кнопку фиксатора, сильно потяните стояночный тормоз. На спуске или подъеме

стояночный тормоз следует затягивать с максимальным усилием.

Чтобы снять автомобиль со стояночного тормоза, слегка потяните рычаг тормоза вверх, нажмите кнопку фиксатора и полностью опустите рычаг вниз.

Для уменьшения усилия, необходимого для включения стояночного тормоза, одновременно с его затяжкой нажмите педаль тормоза.

### Система облегчения экстренного торможения

Если водитель резко и сильно нажимает на педаль тормоза, автоматически начинает действовать максимальное тормозное усилие.

Действие системы помощи при экстренном торможении сопровождается пульсацией педали тормоза и увеличенным сопротивлением при нажатии на нее.

Продолжайте непрерывно нажимать педаль тормоза, пока требуется полное торможение.

Максимальное тормозное усилие автоматически уменьшается при отпускании педали тормоза.

## Система помощи при начале движения на подъеме

Система не позволяет автомобилю откатываться назад при трогании на уклоне.

Если автомобиль остановлен на уклоне, при отпускании педали тормоза растормаживание колес произойдет с задержкой в 2 секунды. Колеса растормаживаются автоматически, как только автомобиль начинает движение.

## Системы контроля движения

### Электронная система динамической стабилизации и система контроля тягового усилия

Электронная система динамической стабилизации (ESC) при необходимости повышает устойчивость автомобиля независимо от типа дорожного покрытия или сцепления шин.

Как только автомобиль начинает заносить (фактическая траектория движения отличается от заданной водителем), мощность двигателя принудительно снижается и колеса подтормаживаются по отдельности.

Система динамической стабилизации автомобиля (ESC) работает совместно с системой контроля тягового усилия (ТС). Она предотвращает пробуксовку ведущих колес.

Система контроля тягового усилия (ТС) является подсистемой электронной системы динамической стабилизации (ESC).

Система контроля тягового усилия при необходимости повышает устойчивость автомобиля независимо от типа дорожного покрытия или сцепления шин, предотвращая пробуксовку ведущих колес.

Как только система регистрирует пробуксовку, мощность двигателя снижается и колесо, буксующее сильнее других, подтормаживается индивидуально. Благодаря этому повышается устойчивость автомобиля на скользких дорожных покрытиях.



После пуска двигателя системы контроля тягового усилия и динамической стабилизации будут готовы к работе, как только погаснет индикатор .

Во время активного вмешательства систем контроля тягового усилия и динамической стабилизации индикатор  мигает.

### Предупреждение

Эта система активной безопасности не дает водителю прав на рискованный стиль вождения.

Скорость движения должна соответствовать дорожным условиям.

Индикатор  ⇨ 112.

### Отключение



При необходимости системы динамической стабилизации и контроля тягового усилия можно отключить. Для этого нажмите .

Светодиодный индикатор в клавише  загорится.

При отключении систем динамической стабилизации и контроля тягового усилия на дисплей информационного центра водителя выводится сообщение.

При повторном нажатии , а также при разгоне до скорости выше 50 км/ч система динамической стабилизации и система контроля тягового усилия включаются вновь.

При включении систем динамической стабилизации и контроля тягового усилия светодиодный индикатор в клавише  гаснет.

Кроме того, системы динамической стабилизации и контроля тягового усилия снова включатся при следующем включении зажигания.

### Неисправности

В случае возникновения сбоя в работе системы сигнализатор  загорается постоянным светом, а на дисплее информационного центра водителя отображается соответствующее предупредительное сообщение. Система не работает.

Устраните причину неисправности на станции техобслуживания.

## Система селективного управления подвеской

### Внимание

Автомобиль предназначен для движения преимущественно по дорогам, однако иногда допускается и выезд на бездорожье. Тем не менее следует избегать езды по пересеченной местности, на которой автомобиль может быть поврежден в результате наезда на препятствия, например на камни, а также по крутым склонам и участкам с низким сцеплением. Запрещается пересекать водные преграды вброд.

### Внимание





При движении по бездорожью резкий толчок или маневр может привести к столкновению или потере контроля над автомобилем.

Система селективного управления подвеской позволяет улучшить сцепление колес с дорогой в условиях низкого трения (например, на снегу, в грязи или на песке).

Система адаптируется к характеру покрытия, воздействуя на передние колеса, что приводит к снижению нагрузки на колеса, которая обычно отличает автомобили с классической системой полного привода.



Система селективного управления подвеской имеет пять рабочих режимов:

- режим движения с отключенной системой динамической стабилизации (ESC) 
- стандартный режим 
- режим движения по снегу 
- режим движения по грязи 
- режим движения по песку 

Выбор того или иного режима осуществляется поворотом ручки селектора.

Выбор режима подтверждается включением светодиода и отображением сообщения на дисплее информационного центра водителя.

### Режим движения с отключенной системой динамической стабилизации (ESC)

В этом режиме электронная система динамической стабилизации и система контроля тягового усилия отключаются.



В ручке селектора загорается светодиодный индикатор .

Системы динамической стабилизации и контроля тягового усилия снова включатся при достижении скорости 50 км/ч или при следующем включении зажигания.

### **Стандартный режим**

В этом режиме обеспечивается минимальная пробуксовка колес на различных типах покрытий, обычно встречающихся в повседневной эксплуатации.

После каждого выключения зажигания система автоматически переключается в этот режим.

### **Режим движения по снегу**

В этом режиме система регулирует подачу крутящего момента в соответствии с уровнем сцепления каждого колеса во время трогания автомобиля с места.

После начала движения система оптимизирует пробуксовку колес таким образом, чтобы обеспечить максимальный набор скорости в

имеющихся условиях. Рекомендуется включать на глубоком снегу и на крутых склонах.

Данный режим работает только на скоростях до 50 км/ч.

### **Режим движения по грязи**

В этом режиме во время трогания автомобиля с места допускается значительная пробуксовка колеса с наименьшим сцеплением, что позволяет очистить его от грязи и восстановить сцепление с дорогой.

При этом на колесо с наибольшим сцеплением подается максимальный крутящий момент.

Данный режим работает только на скоростях до 80 км/ч.

### **Режим движения по песку**

В этом режиме допускается небольшая пробуксовка двух ведущих колес, позволяя автомобилю продвигаться вперед, не зарываясь в песок.

Данный режим работает только на скоростях до 120 км/ч.

## **Внимание**

Не следует использовать другие режимы для езды по песку, так как автомобиль может застрять.

## Системы помощи водителю

### ⚠ Предупреждение

Системы помощи водителю, предназначенные для облегчения управления автомобилем, не отменяют необходимости внимательно следить за дорогой.

Водитель несет полную ответственность за управление автомобилем.

При использовании систем помощи водителю всегда учитывайте дорожную обстановку.

### Круиз-контроль

Круиз-контроль может сохранять и поддерживать скорость от 40 км/ч. Кроме того, на автомобиле с механической коробкой должна быть включена как минимум третья передача, а на автомобиле с автоматической коробкой рычаг селек-

тора должен быть установлен в положение **D / A** или должна быть включена вторая или более высокая передача при выбранном положении **M**.

Отклонение от заданной скорости могут иметь место при движении в или под гору.

Система поддерживает скорость движения автомобиля на заданном водителем уровне, при этом выжимать педаль акселератора не требуется.

Для увеличения скорости автомобиля выше установленного предела выжмите педаль акселератора сильнее.

Информация о состоянии системы и заданной скорости отображается на дисплее информационного центра водителя.

Не включайте круиз-контроль, если поддержание постоянной скорости нецелесообразно.

Индикатор  ⇨ 115.

### Включение системы



Поверните переключатель в положение **Cruise**; на дисплее информационного центра водителя отобразится индикатор  и появится сообщение. Система остается неактивной.



## Переход в активный режим

### Настройка скорости вручную

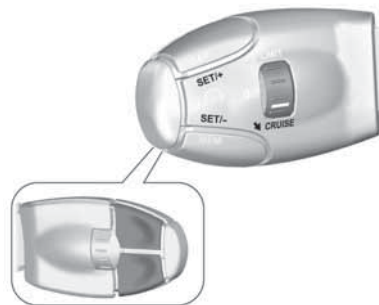

Разогнавшись до нужной скорости, нажмите на **SET/+** или **SET/-**. Текущая скорость автомобиля автоматически сохранится в памяти системы и будет поддерживаться. Можно убрать ногу с педали акселератора.

Впоследствии можно изменить значение заданной скорости, нажав **SET/+** для его увеличения или **SET/-** для уменьшения. При кратковременном нажатии скорость изменяется маленькими шагами, при длительном — большими.

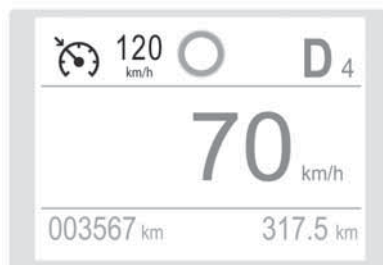

Значение скорости отображается на дисплее информационного центра водителя.

### Выбор сохраненной скорости

Фиксированные значения скорости можно выбрать из списка на информационном дисплее.

Нажмите **MEM**, чтобы показать фиксированные скорости на информационном дисплее.



Выберите требуемую скорость, коснувшись соответствующего значка. Теперь круиз-контроль будет использовать новое значение.

Сохранение фиксированных скоростей ↪ 126.

### Адаптация скорости в зависимости от знаков ограничения

При обнаружении дорожного знака ограничения скорости интеллектуальная система адаптации скорости уведомит об этом водителя. Установленное знаком ограничение можно запрограммировать для круиз-контроля.

С помощью камеры, установленной за ветровым стеклом сверху, система распознает знаки ограничения скорости и конца зоны ограничения скорости. Также учитываются данные об ограничении скоростного режима из навигационной системы.

Отключить или включить данную функцию можно в меню сохранения индивидуальных настроек ↪ 126.

Если в это время работает круиз-контроль, на дисплее информационного центра водителя отобра-

зится значение скорости, предписываемое знаком, и надпись «MEM».

Какая именно информация будет отображаться, зависит от версии информационного центра водителя.

На дисплее информационного центра водителя отображается знак ограничения скорости и на несколько секунд загорается значок **MEM**.

Нажмите **MEM**, чтобы перейти к сохранению установленной скорости.

Нажмите **MEM** еще раз для подтверждения и сохранения новой настройки скорости.

Теперь круиз-контроль будет использовать новое значение.

### Превышение заданной скорости

Для увеличения скорости автомобиля нажмите педаль акселератора. При отпускании педали акселератора автомобиль возвращается к сохраненному ранее значению скорости.

### Переход в неактивный режим



Нажмите кнопку, чтобы деактивировать функцию. Круиз-контроль перейдет в режим паузы, при этом

на дисплее отобразится соответствующее сообщение. Круиз-контроль не будет поддерживать заданную скорость движения.

Круиз-контроль деактивируется, но не выключается. Последняя сохраненная скорость остается в памяти для последующего возобновления движения с заданной скоростью.

Круиз-контроль выключается автоматически, если:

- при нажатии педали тормоза.
- выжата педаль сцепления.
- скорость движения автомобиля ниже 40 км/ч.
- при срабатывании системы контроля тягового усилия или электронной системы динамической стабилизации.
- рычаг селектора установлен в положение **N** (на автомобилях с автоматической коробкой)/ первой или второй передачи (на автомобилях с механической коробкой).

### Возобновить движение с заданной скоростью



Чтобы вернуться к сохраненной скорости, нажмите кнопку при скорости выше 40 км/ч.

### Выключение системы



Чтобы выключить систему, поверните в положение **0**.

### Неисправности

В случае сбоя в работе круиз-контроля данные о заданной скорости будут утеряны и на дисплее будет мигать ---.

Круиз-контроль не будет работать корректно, если дорожные знаки не соответствуют Венской конвенции о дорожных знаках.

## Ограничитель скорости

Функция ограничения скорости не позволяет автомобилю превышать заданную скорость.

Максимально допустимая скорость может быть установлена при движении со скоростью не ниже 30 км/ч.

Водитель имеет возможность увеличить скорость движения автомобиля только до установленного предела. На спусках скорость может отличаться от запрограммированной.

Для увеличения скорости автомобиля выше установленного предела выжмите педаль акселератора сильнее.

Информация о состоянии ограничителя и о максимально допустимом значении скорости отображается на дисплее информационного центра водителя.

## Включение системы



Поверните переключатель в положение **Limit**; на дисплее информационного центра водителя отобразится индикатор  и появится сообщение. Система остается неактивной.



## Переход в активный режим



Нажмите кнопку, чтобы активировать систему с последней запрограммированной скоростью.

Нажмите кнопку еще раз, чтобы приостановить активацию системы.

### Настройка скорости водителем

Чтобы задать скорость, не обязательно активировать систему.

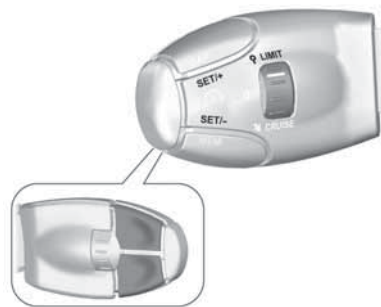

Впоследствии можно изменить значение максимальной скорости, нажав **SET/-** для его увеличения или **SET/+** для уменьшения. При кратковременном нажатии установленная скорость изменяется маленькими шагами, при длительном — большими. Значение скоро-

сти отображается на дисплее информационного центра водителя.

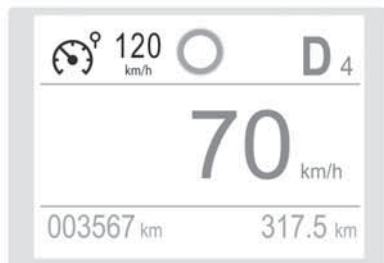

### Выбор сохраненной скорости

Фиксированные значения скорости можно выбрать из списка на информационном дисплее.

Нажмите **MEM**, чтобы показать фиксированные скорости на информационном дисплее.

Выберите требуемую скорость, коснувшись соответствующего значка. Теперь ограничитель скорости будет использовать новое значение.

Сохранение фиксированных скоростей ⇨ 126.

### Ограничение скорости системой распознавания дорожных знаков

В случае обнаружения дорожного знака ограничения скорости интеллектуальная система адаптации скорости уведомит об этом водителя. Ограничитель скорости можно запрограммировать на использование нового значения.

С помощью камеры, установленной за ветровым стеклом сверху, система распознает знаки ограничения скорости и конца зоны ограничения скорости. Также учитываются данные об ограничении скоростного режима из навигационной системы.

Отключить или включить данную функцию можно в меню сохранения индивидуальных настроек ⇨ 126.

Если в это время работает ограничитель скорости, на дисплее информационного центра водителя отобразится значение скорости, предписываемое знаком, и надпись «MEM».

Какая именно информация будет отображаться, зависит от версии информационного центра водителя.

На дисплее информационного центра водителя отображается знак ограничения скорости и на несколько секунд загорается значок MEM.

Нажмите **MEM**, чтобы перейти к сохранению установленной скорости.

Нажмите **MEM** еще раз для подтверждения и сохранения новой настройки скорости.

Теперь ограничитель скорости будет использовать новое значение.

### Превышение максимально допустимой скорости

В экстренной ситуации можно превысить предельную скорость, выжав педаль акселератора почти до упора.

Отпустить педаль акселератора, функция ограничителя скорости будет вновь включена после того, как скорость станет ниже установленного предела.

### Переход в неактивный режим



Нажмите кнопку, чтобы деактивировать функцию. Ограничитель скорости перейдет в режим паузы,

при этом на дисплее отобразится соответствующее сообщение. Скорость движения не будет ограничиваться.

Ограничитель скорости деактивируется, но не выключается. Последняя сохраненная скорость остается в памяти для последующего использования.

### Вызов максимально допустимого значения скорости из памяти



Нажмите кнопку, чтобы вернуться к сохраненному ограничению скорости.



## Выключение системы



Чтобы выключить систему, поверните в положение 0.

## Неисправности

В случае сбоя в работе ограничителя скорости данные о сохраненной скорости будут утеряны и на дисплее будет мигать ---.

Ограничитель скорости не будет работать корректно, если дорожные знаки не соответствуют Венской конвенции о дорожных знаках.

## Адаптивный круиз-контроль

### ⚠ Предупреждение

Водитель несет всю ответственность за поддержание соответствующей дистанции следования с учетом ситуации на дороге, погодных условий и видимости. Необходимо откорректировать дистанцию следования или отключить систему, если это требуется преобладающими условиями.

### Обнаружение движущихся впереди транспортных средств

Если система не видит автомобилей по ходу движения, в информационном центре водителя отображается . Система управляется как обычный круиз-контроль.

Если система обнаруживает автомобиль впереди по ходу движения, в информационном центре водителя отображается . Система управляется как обычный круиз-контроль.

### Переход в неактивный режим



Нажмите кнопку, чтобы деактивировать функцию. Круиз-контроль перейдет в режим паузы, при этом на дисплее отобразится соответствующее сообщение. Круиз-контроль не будет поддерживать заданную скорость движения.

Круиз-контроль деактивируется, но не выключается. Последняя сохраненная скорость остается в памяти для последующего возобновления движения с заданной скоростью.

Круиз-контроль выключается автоматически, если:

- достигнуто максимально допустимое расхождение 30 км/ч между установленной скоростью и скоростью автомобиля впереди
- слишком малая дистанция между автомобилем и автомобилем впереди
- скорость движения автомобиля ниже 40 км/ч
- слишком низкая скорость автомобиля впереди
- работает система контроля тягового усилия или электронная система динамической стабилизации

### Выключение системы



Чтобы выключить систему, поверните в положение 0. На дисплее информационного центра водителя отображается индикатор  и появляется сообщение.

При выключении зажигания запрограммированное значение скорости будет удалено из памяти.

### Внимание водителя

- На извилистых и горных дорогах пользоваться адаптивным круиз-контролем следует осторожно, так как движущееся впереди транспортное

средство может выйти из зоны видимости, а на его повторное обнаружение потребуется какое-то время.

- Не используйте эту систему на скользкой дороге, так как работа системы может привести к быстрым изменениям сцепления шин с дорогой (пробуксовке), и водитель может потерять управление.
- Если используется запасное колесо, включать систему запрещается.

### Ограничения в работе системы

#### Предупреждение

При автоматическом задействовании тормозной системы в ее контурах нагнетается неполное давление, поэтому развиваемое тормозное усилие может оказаться недостаточным, чтобы избежать столкновения.

- Диапазон регулирования скорости ограничен максимальным расхождением установленной скорости и скорости автомобиля впереди, равным 30 км/ч.
- При резкой смене полосы движения системе требуется некоторое время, чтобы обнаружить движущееся впереди транспортное средство. Поэтому, если перед вами обнаружено другое транспортное средство, система может увеличить скорость движения вашего автомобиля вместо того, чтобы начать торможение.

Не используйте систему, если стоп-сигналы не работают, чтобы избежать аварийных ситуаций.

### Предупреждение о фронтальном столкновении

Система предупреждения о фронтальном столкновении позволяет избежать лобового удара или смягчить его последствия.

Система предупреждения о фронтальном столкновении использует для обнаружения находящихся впереди прямо по ходу движения пешеходов переднюю камеру, расположенную за ветровым стеклом, и радарный датчик, установленный в переднем бампере.

Если сближение с движущимся впереди транспортным средством происходит слишком быстро, раздается предупреждающий звуковой сигнал и включается индикатор на дисплее информационного центра водителя.

### ⚠ Предупреждение

Система предупреждения о фронтальном столкновении лишь выявляет потенциальную опасность, никак не задействуя тормозную систему. При слишком быстром сближении с движущимся впереди транспортным средством для избежания столкновения может не хватить времени.

Водитель несет всю ответственность за поддержание соответствующей дистанции следования с учетом ситуации на дороге, погодных условий и видимости.

Во время движения водитель должен быть полностью сосредоточен на управлении автомобилем. Водитель должен быть готов в любой момент принять меры и начать торможение.

### Включение

Система предупреждения о фронтальном столкновении автоматически реагирует на автомобили при скоростях в диапазоне от 5 км/ч до 85 км/ч. Система обнаруживает неподвижные автомобили, если скорость не превышает 80 км/ч.

### Предупреждение водителя

Водителю подаются следующие предупреждения:

- Когда дистанция до движущегося впереди транспортного средства сокращается до опасной, на дисплее информационного центра водителя загорается индикатор  и отображается предупредительное сообщение.
- Когда столкновение становится неизбежным и требуется немедленное вмешательство водителя, раздается звуковой сигнал, а на дисплее информационного центра водителя

загорается индикатор  и отображается предупредительное сообщение.

### ⚠ Предупреждение

Система предупреждения о фронтальном столкновении лишь выявляет потенциальную опасность, никак не задействуя тормозную систему. При слишком быстром сближении с движущимся впереди транспортным средством для избежания столкновения может не хватить времени.

Водитель несет всю ответственность за поддержание соответствующей дистанции следования с учетом ситуации на дороге, погодных условий и видимости.

Во время движения водитель должен быть полностью сосредоточен на управлении автомобилем. Водитель должен быть готов в любой момент принять меры и начать торможение.

### Внимание

Сигнализатор включается не тогда, когда дистанция сокращается до минимально предписанной действующими в вашей стране правилами дорожного движения или другими нормами. Водитель единолично несет ответственность за поддержание безопасной дистанции в соответствии с требованиями ПДД, погодными условиями, состоянием дорожного покрытия и т. д.

### Выбор параметров предупреждения

В меню сохранения индивидуальных настроек ↻ 126 должна быть выбрана дистанция, на которой будет выдаваться предупреждение: короткая, нормальная, дальняя.

Выбранная настройка сохраняется, пока ее значение не будет изменено. Моменты выдачи предупреждений зависят от скорости

автомобиля. Чем больше скорость автомобиля, тем на большем расстоянии выдается предупреждение. При выборе времени выдачи предупреждений учитывайте дорожную обстановку и погодные условия.

### Отключение

Отключить систему можно только отключив систему автоматического экстренного торможения в меню сохранения индивидуальных настроек ↻ 126.

### Ограничения в работе системы

Система предупреждения о фронтальном столкновении предназначена только для распознавания автомобилей, но может реагировать и на другие объекты.

В следующих обстоятельствах система предупреждения о фронтальном столкновении может не обнаружить движущееся впереди транспортное средство, либо эффективность работы датчика может снизиться:

- автомобиль движется по извилистой или холмистой дороге
- в ночное время
- в условиях ограниченной видимости из-за погодных условий, например в тумане, во время дождя или снегопада
- датчик на ветровом стекле заблокирован снегом, льдом, слякотью, грязной водой, грязью и т.д.
- ветровое стекло повреждено или обзор мешают посторонние предметы, например, наклейки

### Активное экстренное торможение

Система автоматического экстренного торможения помогает снизить степень повреждений и тяжесть травмирования в результате столкновения с другими автомобилями, пешеходами или препятствиями, расположенными прямо по курсу движения, в тех ситуациях, когда избежать столкновения путем самостоятельного торможения или

изменения траектории уже невозможно. Прежде чем будет применено автоматическое экстренное торможение, водитель получит предупреждение об опасности фронтального столкновения с другим транспортным средством или наезда на пешехода.

Предупреждение об опасности фронтального столкновения ⇨ 194

Фронтальная система защиты пешеходов ⇨ 199

Система использует различные входные сигналы (например, сигнал камеры, сигнал радарного датчика, давление воздуха в шинах, скорость движения автомобиля) для расчета вероятности фронтального столкновения.

### **⚠ Предупреждение**

Данная система не снимает с водителя ответственности за управление автомобилем и постоянный контроль ситуации на дороге. Оно является лишь вспомогательной функцией,

позволяющей уменьшить скорость автомобиля перед столкновением.

Система не реагирует на животных. При резкой смене полосы движения системе требуется некоторое время, чтобы обнаружить движущееся впереди транспортное средство.

Водитель должен быть готов в любой момент начать торможение или изменить направление движения, чтобы избежать столкновения.

### **Порядок работы**

Функция активного экстренного торможения использует переднюю камеру и действует на передних передачах начиная от скорости пешехода до 85 км/ч. Система обнаруживает неподвижные автомобили только если скорость не превышает 80 км/ч. Пешеходы обнаруживаются только если скорость не превышает 60 км/ч.

Функция автоматического экстренного торможения не должна быть отключена в меню сохранения индивидуальных настроек ⇨ 126.

При отключении данной функции в комбинации приборов загорается сигнализатор (Ⓢ), а на дисплее информационного центра водителя отображается предупреждающее сообщение.

Если система была отключена, она включится автоматически при следующем включении зажигания.

В состав системы входят:

- система автоматического аварийного торможения
- предупреждение о фронтальном столкновении
- фронтальная система защиты пешеходов

### **Система автоматического аварийного торможения**

После срабатывания системы подготовки к торможению и непосредственно перед столкновением данная система автоматически

задействует тормозные механизмы с ограниченным усилием, чтобы снизить скорость, с которой произойдет удар, или полностью избежать столкновения.

При срабатывании автоматического экстренного торможения в комбинации приборов мигает индикатор (⊗).

В зависимости от ситуации автоматическое торможение может быть умеренным или резким.

Автоматическое торможение при движении передним ходом возможно только при обнаружении автомобиля или пешехода впереди по курсу движения.

Предупреждение об опасности фронтального столкновения ↻ 194  
Фронтальная система защиты пешеходов ↻ 199

При скорости движения автомобиля ниже 30 км/ч система автоматического экстренного торможения может замедлить автомобиль до полной остановки. На скорости выше 30 км/ч система автоматического экстренного торможения

способна лишь замедлить движение. Водитель должен выжать педаль тормоза самостоятельно.

Экстренное автоматическое торможение для предотвращения угрозы аварии может полностью остановить автомобиль. После полной остановки автомобиля колеса остаются заторможенными еще до 2 секунд.

- Автоматическая коробка передач: Если автомобиль полностью остановился, удерживайте педаль тормоза нажатой, чтобы он не тронулся снова.
- Механическая коробка передач: После полной остановки автомобиля двигатель автомобиля может заглохнуть.

Работа системы может ощущаться в виде вибрации педали тормоза.

### ⚠ Предупреждение

Экстренное автоматическое торможение предназначено для подготовки к аварийной ситуа-

ции и не обеспечивает предотвращения аварий. Не перекладывайте на эту систему ответственность за торможение автомобиля. Экстренное автоматическое торможение не действует за пределами рабочего диапазона скоростей и срабатывает только при обнаружении автомобилей и пешеходов.

### Ограничения в работе системы

В некоторых случаях система автоматического аварийного торможения может автоматически затормаживать автомобиль, когда, по мнению водителя, в этом нет необходимости, например, на парковках, при обнаружении дорожных знаков, на поворотах или при наличии транспортных средств на соседней полосе движения. Такое поведение системы является нормальным, и техобслуживание автомобиля не требуется. Выжмите педаль акселератора, чтобы преодолеть вмешательство

системы автоматического торможения, если этого требует ситуация и позволяют условия.

В следующих обстоятельствах эффективность автоматического экстренного торможения может снизиться:

- Автомобиль движется по извилистой или холмистой дороге.
- Обнаруживаются любые автомобили, в особенности трейлеры, тракторы, сильно загрязненные автомобили и т. д.
- Обнаруживаются автомобили в условиях ограниченной видимости — в туман, дождь или снег.
- Движение в ночное время.
- Ветровое стекло повреждено или обзору мешают посторонние предметы, например, наклейки.

При вождении водителю необходимо постоянно сохранять максимальное внимание и быть готовым действовать и тормозить и/или использовать рулевое управление для предотвращения аварии.

Рекомендуется отключать систему в разделе сохранения индивидуальных настроек в следующих случаях:

- при буксировке прицепа или жилого фургона
- при перевозке длинномерных грузов на рейлингах или на багажнике крыши
- при буксировке автомобиля с работающим двигателем
- при установленных цепях противоскольжения
- при использовании запасного колеса уменьшенной размерности
- перед отправкой в автоматическую мойку с работающим двигателем
- перед установкой автомобиля на барабанный стенд в сервисном центре
- при наличии повреждений ветрового стекла в районе установки камеры

- при наличии повреждений переднего бампера
- если не работают стоп-сигналы

### Неисправности

Если система требует обслуживания, в комбинации приборов загорается индикатор (☹), на дисплее информационного центра водителя отображается сообщение и раздается звуковой сигнал.

Если система не функционирует должным образом, на дисплее информационного центра водителя выводятся информационные сообщения.

Информационные сообщения  
 ↻ 125.

### Фронтальная система защиты пешеходов

Фронтальная система защиты пешеходов помогает избежать наезда на пешехода при движении вперед или снизить тяжесть его последствий.



Система использует для обнаружения находящихся прямо впереди по ходу движения пешеходов переднюю камеру, расположенную за ветровым стеклом, и радарный датчик, установленный в переднем бампере.

Фронтальная система защиты пешеходов способна извещать об обнаруженных ей пешеходах при движении вперед со скоростью от 5 до 60 км/ч.

В темное время суток возможности системы ограничены.

### ⚠ Опасность

Фронтальная система защиты пешеходов не выдает предупреждение и не инициирует автоматическое торможение, если она не обнаружила пешехода.

Система не может обнаружить пешехода, в том числе ребенка, если он не находится прямо по курсу движения автомобиля,

частично скрыт другими предметами, наклонился или движется в группе пешеходов.

Фронтальная система защиты пешеходов выполняет следующие функции:

- обнаружение пешеходов прямо по курсу движения автомобиля
- выдача предупреждения об обнаружении пешеходов прямо по курсу движения автомобиля

Фронтальная система защиты пешеходов включается вместе с системой предупреждения об опасности фронтального столкновения.

Предупреждение о фронтальном столкновении ⇨ 194.

### Обнаружение пешеходов прямо по курсу движения автомобиля

О наличии пешехода впереди сообщает специальный символ в комбинации приборов.

### Предупреждение об обнаружении пешеходов прямо по курсу движения автомобиля

Если автомобиль приближается к пешеходу слишком быстро, на дисплее информационного центра водителя отображается предупредительное сообщение. Включается звуковое предупреждение.

При появлении предупреждения фронтальной системы защиты пешеходов обычный или адаптивный круиз-контроль может отключиться.

### Ограничения в работе системы

В следующих обстоятельствах фронтальная система защиты пешеходов может не обнаружить находящегося впереди пешехода, либо эффективность работы датчика может снизиться:

- скорость движения автомобиля вперед выходит за границы диапазона 5–60 км/ч
- расстояние до находящегося впереди пешехода превышает 40 м
- автомобиль движется по извилистой или холмистой дороге
- в ночное время
- в условиях ограниченной видимости из-за погодных условий, например в тумане, во время дождя или снегопада
- датчик на ветровом стекле заблокирован снегом, льдом, слякотью, грязной водой, грязью и т.д.
- ветровое стекло повреждено или обзору мешают посторонние предметы, например, наклейки

## Система облегчения парковки

### Общая информация

При креплении прицепа к ТСУ или установке на ТСУ держателя велосипеда система облегчения парковки отключается.

#### ⚠ Предупреждение

Вся ответственность за любые маневры при постановке на стоянку лежит на водителе.

Двигаясь передним или задним ходом с использованием системы помощи при парковке, постоянно контролируйте окружающую обстановку.

### Система облегчения парковки задним ходом

Если включена передача заднего хода, система предупреждает водителя посредством звукового сигнала о потенциально опасных препятствиях, находящихся сзади автомобиля на удалении до 50 см.

Система использует ультразвуковые датчики системы помощи при парковке, установленные в заднем бампере.

### Включение

Система помощи при парковке задним ходом включается автоматически, когда водитель включает передачу заднего хода при включенном зажигании. Выключение системы подтверждается звуковым сигналом.



### Информационный дисплей без сенсорного экрана

Если светодиодный индикатор в клавише  $P_{\text{OFF}}^{\text{ПДА}}$  не горит, система готова к работе.

### Информационный дисплей с сенсорным экраном

Система помощи при парковке включается в меню сохранения индивидуальных настроек ↗ 126.

### Индикация

Звуковой сигнал раздается с той стороны автомобиля, которая находится ближе к препятствию. По мере уменьшения расстояния до препятствия частота повторения сигналов зуммера увеличивается. Если расстояние сокращается до примерно 30 см, звук становится непрерывным.

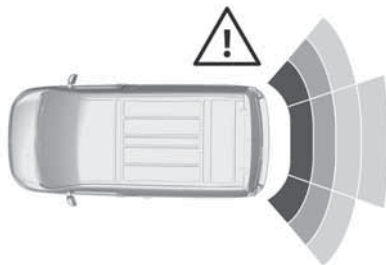

Кроме того, расстояние до находящегося сзади препятствия отображается на дисплее информационного центра водителя ↗ 121 с помощью цветных сегментов. Когда расстояние до препятствия становится опасным, появляется значок .

### Отключение

#### Информационный дисплей без сенсорного экрана

Нажмите клавишу  $P_{\text{OFF}}^{\text{ПДА}}$ , чтобы отключить систему вручную. Индикатор в клавише горит, если система выключена.

### Информационный дисплей с сенсорным экраном

Система помощи при парковке выключается в меню сохранения индивидуальных настроек ↗ 126. Состояние системы

Если система была отключена, она не включится автоматически при следующем включении зажигания.

### Система облегчения парковки передним и задним ходом

Система облегчения парковки передним и задним ходом измеряет расстояние между автомобилем и препятствиями, находящимися спереди или сзади автомобиля. Система предупреждает водителя об обнаруженных препятствиях звуковыми сигналами и индикацией на дисплее.

Звуковые сигналы предупреждения об опасном сближении с препятствием спереди и сзади имеют разные частоты.

Система использует ультразвуковые датчики системы помощи при парковке, установленные в переднем бампере.

### Включение

В дополнение к системе помощи при парковке задним ходом включается система помощи при парковке передним ходом, если спереди автомобиля обнаружено препятствие и скорость движения автомобиля не превышает 10 км/ч.

### Информационный дисплей без сенсорного экрана

Если светодиодный индикатор в клавише  $P_{OFF}^{VA}$  не горит, система готова к работе.

### Информационный дисплей с сенсорным экраном

Система помощи при парковке включается в меню сохранения индивидуальных настроек ↷ 126.

### Индикация

Звуковой сигнал раздается с той стороны автомобиля, которая находится ближе к препятствию. По мере уменьшения расстояния до препятствия частота повторения сигналов зуммера увеличивается. Если расстояние сокращается до примерно 30 см, звук становится непрерывным.



Кроме того, расстояние до находящегося сзади или спереди препятствия отображается на дисплее информационного центра водителя ↷ 121 с помощью цветных сегментов.

Если автомобиль простоит без движения более 3 секунд при выбранной передаче переднего хода, если рычаг селектора автоматической коробки передач установлен в положение **P**, а также при отсутствии других препятствий звуковой предупреждающий сигнал не подается.

### Отключение

Система выключается автоматически, когда скорость автомобиля превышает 10 км/ч, при нажатии кнопки системы облегчения парковки  $P_{OFF}^{VA}$ .

### Информационный дисплей без сенсорного экрана

Нажмите  $P_{OFF}^{VA}$ , чтобы отключить систему. Индикатор в клавише горит, если система выключена.

### Информационный дисплей с сенсорным экраном

Система помощи при парковке выключается в меню сохранения индивидуальных настроек ↷ 126.

Если система была отключена вручную, она не включится автоматически при следующем включении зажигания.

### Ограничения в работе системы

В случае возникновения сбоев в работе системы, а также при временной неработоспособности системы, например из-за высокого уровня внешнего шума или наличия иных помех ее работе, с

комбинации приборов загорается надпись . На дисплее информационного центра водителя появится сообщение.

### ⚠ Предупреждение

При определенных условиях помешать обнаружению препятствия могут поверхности предметов или одежды с различным отражением звука, а также внешние источники шума.

Обращайте особое внимание на низко расположенные препятствия, которые могут повредить нижнюю часть бампера.

### Внимание

Эффективность системы снижается, когда датчики покрываются, например, наледью или снегом.

Эффективность работы системы облегчения парковки может быть снижена, если автомобиль сильно загружен.

Особые условия возникают, если поблизости находятся высокие автомобили (например, внедорожники, минифургоны, крупногабаритные фургоны). Опознавание объектов и правильный расчет дистанции до таких автомобилей (в верхней части) не обеспечивается.

Кроме того, система может не обнаруживать объекты с очень малым сечением отражения (например, тонкие или изготовленные из мягких материалов).

Системы автоматической парковки не распознают предметы, находящиеся за пределами радиуса действия.

### Система предупреждения о препятствиях в боковых мертвых зонах

Система предупреждения о препятствиях в боковых мертвых зонах обнаруживает опасные объекты в слепых зонах по обе стороны автомобиля и сообщает

об этом водителю. Если система обнаруживает объекты, которые могут быть невидимы во внутренних и наружных зеркалах, в каждом из наружных зеркал выводятся визуальные предупреждающие сигналы.

Система предупреждения о препятствиях в боковых мертвых зонах использует сигналы датчиков системы предупреждающей помощи при парковке, расположенных в переднем и заднем бамперах автомобиля с левой и правой сторон.

### ⚠ Предупреждение

Система предупреждения о препятствиях в боковых мертвых зонах не заменяет зрение водителя.

Система не способна обнаружить следующие объекты:

- быстро приближающиеся автомобили, находящиеся за пределами боковых мертвых зон

- пешеходов, велосипедистов или животных

Прежде чем перестроиться в другой ряд, посмотрите во все зеркала, оглянитесь назад и включите указатель поворота.

### Включение

#### Информационный дисплей без сенсорного экрана



Нажмите .

#### Информационный дисплей с сенсорным экраном

Функция включается в меню сохранения индивидуальных настроек.

Сохранение индивидуальных настроек автомобиля  126.

В подтверждение работы функции в комбинации приборов горит зеленый индикатор .

### Порядок работы



Если во время движения передним ходом система обнаружит автомобиль в боковой мертвой зоне, в наружном зеркале заднего вида с соответствующей стороны загорится светодиод.

Светодиод загорается немедленно, если вас обгоняет другой автомобиль.

Светодиод загорается с задержкой, если вы медленно обгоняете другой автомобиль.

### Условия работы

Для эффективной работы системы должны быть соблюдены следующие условия:

- все автомобили движутся в одном направлении по соседним полосам
- скорость движения вашего автомобиля составляет от 12 до 140 км/ч
- скорость вашего автомобиля превышает скорость обгоняемого автомобиля не более чем на 10 км/ч
- скорость обгоняющего вас автомобиля превышает скорость вашего автомобиля не более чем на 25 км/ч
- движение транспортного потока упорядочено
- движение осуществляется по прямой или слегка поворачивающей дороге

- автомобиль не буксирует прицеп
- датчики не закрыты грязью, наледью или снегом
- зоны предупреждающих индикаторов в наружных зеркалах заднего вида и зоны датчиков в переднем и заднем бампере не перекрыты

Предупреждения не выдаются в следующих ситуациях:

- при проезде мимо неподвижных объектов, например припаркованных автомобилей, барьеров, фонарных столбов, дорожных знаков и пр.
- при встречном разъезде с другими автомобилями
- автомобиль движется по извилистой дороге или проходит крутой поворот
- при совершении обгона длинномерного транспортного средства, например грузового автомобиля или автобуса, или когда такое ТС обгоняет вас, если данное транспортное

средство одновременно находится в мертвой зоне и в прямом поле зрения водителя

- в условиях плотного транспортного потока, когда находящиеся впереди транспортные средства могут быть приняты за длинномерный грузовой автомобиль или неподвижный объект
- при слишком быстром обгоне

### Отключение

#### Информационный дисплей без сенсорного экрана

Нажмите .

#### Информационный дисплей с сенсорным экраном

Систему можно деактивировать в меню индивидуальных настроек  126.



 в комбинации приборов гаснет. Также подается звуковой сигнал.

Информация о состоянии системы сохраняется и после выключения зажигания.

Система автоматически деактивируется при присоединении прицепа или держателя велосипедов.

В неблагоприятных погодных условиях, например во время сильного дождя, возможны ложные срабатывания.

### Неисправности

В случае возникновения неисправности в комбинации приборов несколько секунд мигают индикаторы  и , а на дисплее появится соответствующее сообщение. Устраните причину неисправности на станции техобслуживания.

### Система панорамного обзора

Эта система позволяет выводить на информационный дисплей изображение с камеры в форме общего вида сверху, который охватывает пространство вокруг автомобиля почти на 180°.

В работе системы используются:

- камера заднего вида, установленная в задней двери багажного отделения
- ультразвуковые датчики системы помощи при парковке, установленные в заднем бампере

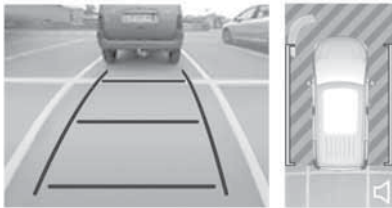

Информационный дисплей делится на две части. Справа отображается вид на автомобиль сверху, а слева — изображение с задней камеры. Датчики парковки дополняют визуальную информацию (вид на автомобиль сверху), получаемую от камеры.

Изменение громкости акустического сигнала осуществляется нажатием кнопки  в правом нижнем углу дисплея.

### Включение

Система панорамного обзора включается при:

- выборе передачи заднего хода
- движении со скоростью до 10 км/ч

### Порядок работы

Водитель может выбрать режим отображения сигнала с камеры в левой части дисплея. Изменить режим отображения можно в любой момент во время маневрирования, нажав в левом нижнем углу дисплея экранные кнопки:

- **Стандартный вид**
- **Режим AUTO**
- **Увеличенный вид**
- **Обзор 180°**

Изображение на дисплее сразу переключится в выбранный режим.

По умолчанию включается **Режим AUTO**. В этом режиме система сама выбирает способ отображения сигнала с камеры, стандартный или увеличенный масштаб, ориентируясь на сигналы датчиков парковки.

При выключении зажигания сведения о том, какой режим был выбран, не сохраняются.

### Вид сзади / Стандартный вид



На дисплее отображается пространство позади автомобиля. Расстояние между боковыми линиями направляющей разметки соответствует ширине автомобиля



с разложенными зеркалами. Направление линий изменяется в зависимости от положения рулевого колеса.

Первая горизонтальная линия находится на расстоянии примерно в 30 см от заднего бампера. Верхние горизонтальные линии соответствуют расстояниям примерно 1 и 2 м от края заднего бампера.

Данное представление включается в режиме **Режим AUTO** и в меню выбора вида.

#### Вид сзади-зум / Увеличенный вид



Камера записывает окружающую обстановку во время маневрирования для воссоздания вида на заднюю часть автомобиля сверху, чтобы водителю было проще объезжать расположенные поблизости препятствия. Данное представление включается в режиме **Режим AUTO** и в меню выбора вида.

#### Боковой вид сзади / Обзор 180°

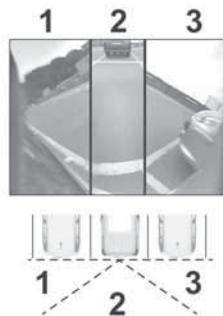

Панорамное изображение (на 180°) облегчает выезд с парковочного места задним ходом, позволяя видеть приближающиеся автомобили, пешеходов и велосипеди-

стов. Не рекомендуется использовать данное представление на протяжении всего маневра. Панорама разбита на три сектора: левый (1), центральный (2) и правый (3). Данное представление доступно только в меню выбора вида.

#### Отключение

Система панорамного обзора выключается при:

- движении со скоростью более 10 км/ч
- семь секунд после выключения передачи заднего хода
- нажатии значка ← в левой верхней части сенсорного дисплея и затем X
- открывании задней двери багажного отделения
- присоединении прицепа или установке держателя для перевозки велосипедов

## Общая информация

### ⚠ Предупреждение

Система панорамного обзора не заменяет зрение водителя. Система не отображает детей, взрослых пешеходов, велосипедистов, движущиеся пересекающимися курсом транспортные средства, животных и другие объекты, которые находятся вне поля зрения камер, например, ниже уровня бампера или под днищем кузова.

Запрещается двигаться или парковать автомобиль, полагаясь только на изображение, передаваемое камерами системы панорамного обзора.

Прежде чем начать движение, следует внимательно осмотреться вокруг.

Изображение, передаваемое камерой, искажает представление о реальном расстоянии до объектов. Угол обзора камер

ограничен. Объекты, расположенные близко к краям бампера или под ним, не отображаются на дисплее.

### Ограничения в работе системы

#### Внимание

Для нормальной работы системы необходимо, чтобы объектив камеры между фонарями подсветки номерного знака на задней двери багажного отделения оставался чистым. Промойте объектив камеры водой и вытрите мягкой тканью.

Запрещается очищать объектив камеры с помощью пароочистителя или мойки высокого давления.

Система панорамного обзора не может правильно работать в следующих условиях:

- Территория вокруг автомобиля плохо освещена.
- В объектив камеры постоянно попадает солнечный свет или свет фар другого автомобиля.
- При движении в темное время суток.
- В условиях ограниченной видимости из-за погодных условий, например в тумане, во время дождя или снегопада.
- Если объектив камеры закрыт наледью, снегом или грязью.
- Автомобиль буксирует прицеп.
- Автомобиль был поврежден в результате ДТП.
- Наблюдаются резкие перепады температуры.

### Камера заднего вида

В зависимости от версии камера находится над номерным знаком в задней подъемной двери или в левой задней двери.

**⚠ Предупреждение**

Камера заднего вида не замечает зрение водителя. Обратите внимание, что препятствия, находящиеся вне поля зрения камеры и датчиков системы помощи при парковке, например, под бампером или днищем автомобиля, отображаться не будут.

Во время движения задним ходом или парковки не следует полагаться только на изображение, передаваемое камерой заднего вида.

Прежде чем начать движение, следует внимательно осмотреться вокруг.

Изображение с камеры выводится на информационный дисплей ↻ 121 во внутреннем зеркале заднего вида ↻ 45.

Камера имеет ограниченный обзор. Изображение на экране не позволяет получить представления о реальной дистанции до препятствия.

**Включение**

Камера заднего вида включается автоматически при включении передачи заднего хода.

**Выключение**

Камера выключится после того, как будет включена одна из передач переднего хода.

**Линии указания траектории**

На дисплее отображается пространство позади автомобиля. Расстояние между боковыми линиями направляющей разметки соответствует ширине автомобиля с разложенными зеркалами.

Первая горизонтальная линия находится на расстоянии примерно в 30 см от заднего бампера. Верхние горизонтальные линии соответствуют расстояниям примерно 1 и 2 м от края заднего бампера.

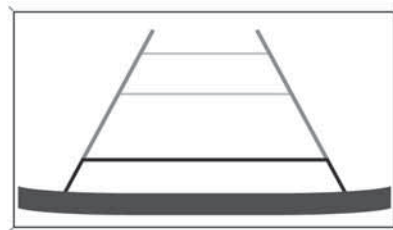

Направляющие линии можно отключить в меню сохранения индивидуальных настроек ↻ 126.

**Ограничения в работе системы**

Камера заднего вида не может функционировать должным образом в следующих условиях:

- территория вокруг автомобиля плохо освещена
- в объектив камеры постоянно попадает свет фар другого автомобиля

- при ограниченной видимости из-за погодных условий, например в тумане, во время дождя или снегопада
- если объектив камеры закрыт наледью, снегом или грязью. Очистите объектив, промойте его водой и вытрите мягкой тканью
- открыта задняя дверь багажного отделения
- буксируется прицеп или установлен держатель велосипедов и пр., подключенный к электрической системе автомобиля
- задняя часть автомобиля повреждена в аварии
- наблюдаются резкие перепады температуры

## Система предупреждения о выезде за пределы полосы движения

Система предупреждения о выезде из полосы движения с помощью передней видеокamеры

следит за разделительными линиями полос движения, между которыми движется автомобиль. Система реагирует на изменения разметки и предупреждает водителя при неожиданном выходе за пределы полосы при помощи визуальных и звуковых предупреждающих сигналов.

Вывод о том, что имеет место непреднамеренный выход за пределы полосы движения, делается на основании следующих критериев:

- указатели поворотов не работают
- педаль тормоза не нажата
- отсутствует активное ускорение

Если водитель выполняет активные действия, предупреждение не подается.

## Включение

### Информационный дисплей без сенсорного экрана



Чтобы активировать систему, нажмите .

Если светодиодный индикатор в кнопке не горит, система включена.

### Информационный дисплей с сенсорным экраном

Систему можно активировать в меню сохранения индивидуальных настроек  126.



Система работает только при скорости автомобиля более 60 км/ч, и если на дороге имеется разметка разделительных линий между полосами движения.

Если будет выявлен непреднамеренный выход автомобиля за пределы полосы движения, индикатор  начнет мигать желтым цветом. Одновременно раздается звуковой сигнал.



### Отключение

#### Информационный дисплей без сенсорного экрана

Нажмите , чтобы отключить систему. Светодиодный индикатор в кнопке  погаснет.

#### Информационный дисплей с сенсорным экраном

Систему можно деактивировать в меню сохранения индивидуальных настроек  126.

При скорости ниже 60 км/ч система не работает.

### Неисправности

#### Информационный дисплей без сенсорного экрана

Светодиоды в  мигают.

#### Информационный дисплей с сенсорным экраном

Контрольный индикатор  мигает и отображается сообщение о неисправности.

Обратитесь за помощью на станцию техобслуживания.

Система работает только при наличии разметки на дороге.

### Ограничения в работе системы

Система может не функционировать должным образом в следующих условиях:

- скорость движения автомобиля ниже 60 км/ч
- автомобиль движется по извилистой или холмистой дороге
- при движении в темноте
- в условиях ограниченной видимости из-за погодных условий, например в тумане, во время дождя или снегопада
- поле зрения камеры перекрыто снегом, льдом, слякотью, глиной, грязью, повреждением ветрового или посторонним предметом, например наклейкой
- солнце светит прямо в объектив камеры
- в непосредственной близости впереди движется другой автомобиль
- дорога имеет боковой уклон
- на обочине имеется насыпь

- дорожная разметка плохо различима
- резкое изменение условий освещения

## Контроль усталости водителя

Система контроля усталости водителя отслеживает время нахождения водителя за рулем и его сонливость. Оценка сонливости производится на основе изменений траектории движения автомобиля относительно дорожной разметки.

### Предупреждение

Наличие данной системы не отменяет необходимости внимательно следить за дорогой. Как только вы почувствуете усталость, но не реже чем через каждые 2 часа, необходимо делать перерывы. Не следует садиться за руль уставшим.

## Включение и выключение

Включить или отключить систему можно в меню сохранения индивидуальных настроек ⇨ 126.

При выключении зажигания сведения о том, какой режим был выбран, сохраняются.

## Таймер времени в пути

После 2 часов непрерывного движения со скоростью выше 65 км/ч на дисплее информационного центра водителя всплывает значок , сопровождаемый звуковым сигналом, который напоминает водителю о необходимости сделать перерыв. После этого, независимо от того, с какой скоростью будет продолжено движение, предупреждение будет повторяться каждый час, пока автомобиль не остановится.

Счетчик времени в пути сбрасывается при выполнении одного из следующих условий:

- Автомобиль простоял на месте с работающим двигателем не менее 15 минут.
- Зажигание было выключено на несколько минут.
- Был отстегнут ремень безопасности водителя и открыта дверь водителя.

### Примечание

Если скорость движения автомобиля опускается ниже 65 км/ч, отсчет времени временно прекращается. Отсчет времени возобновляется после того, как скорость автомобиля снова превысит 65 км/ч.

## Индикатор усталости водителя

Система отслеживает степень усталости водителя. За ветровым стеклом в верхней его части установлена камера, которая отслеживает изменения траектории движения автомобиля относительно дорожной разметки. Эта система

эффективнее всего работает на скоростных автомагистралях (при скорости движения выше 65 км/ч).

Если траектория движения автомобиля указывает на то, что водитель начинает засыпать или теряет внимательность, система выдает первое предупреждение. Водитель предупреждается легкой вибрацией и сигналом зуммера.

После трех предупреждений такого типа система выдает следующее предупреждение, выводя сообщение и подавая более громкий звуковой сигнал.

В определенных условиях (на некачественном дорожном покрытии или при сильном ветре) возможно ложное срабатывание системы.

Счетчик индикатора системы контроля усталости водителя сбрасывается после выключения зажигания на несколько минут или после того, как скорость движения автомобиля будет снижена до 65 км/ч на несколько минут.

## Ограничения в работе системы

В следующих обстоятельствах система может не работать или работать со сбоями:

- слабая видимость из-за недостаточной освещенности дороги, снегопада, сильного дождя, густого тумана и т. д.
- ослепление фарами встречного транспортного средства, лучами находящегося низко над горизонтом солнца, отражениями на мокром дорожном покрытии, при выезде из туннеля, чередовании света и тени и т. д.
- участок ветрового стекла, за которым располагается камера, запачкан или закрыт снегом, наклейкой и пр.
- дорожная разметка отсутствует или дублируется (при проведении дорожных работ)
- в непосредственной близости впереди движется другой автомобиль
- автомобиль движется по извилистой или узкой дороге

## Топливо

### Сорта топлива для дизельных двигателей

Дизельные двигатели совместимы с биотопливами, соответствующими текущим и будущим европейским стандартам. Такие топлива можно приобрести на АЗС:



Дизельное топливо, соответствующее стандарту EN590, смешанное с биотопливом, соответствующим стандарту EN14214 (допускается содержание до 7 % метиловых эфиров жирных кислот)



Дизельное топливо, соответствующее стандарту EN16734, смешанное с биотопливом, соответствующим стандарту EN14214 (допускается содержание до 10 % метиловых эфиров жирных кислот)



Парафиновое дизельное топливо, соответствующее стандарту EN15940, смешанное с биотопливом, соответствующим стандарту EN14214 (допускается содержание до 7 % метиловых эфиров жирных кислот).



Допускается использовать топливо B20 или B30, соответствующее стандарту EN16709. В то же время

даже при ограниченном использовании такого топлива требуется неукоснительное соблюдение специальных условий обслуживания, т.н. "условий для интенсивной эксплуатации".

За более подробной информацией обращайтесь к дилеру или в уполномоченный сервис-центр.

Использование топлива, не соответствующего требованиям действующего технического регламента (Постановление Правительства РФ от 27.02.2008 N 118 ред. № 1076 от 30.12.2008) может привести к выходу двигателя из строя и лишению гарантии.

**Внимание**

Использование любых других типов (био)топлива (растительных и животных масел, чистых или разбавленных, бытового топлива и т.д.) строго запрещается (опасность повреждения двигателя и топливной системы).

**Примечание**

Допускается применение только добавок к дизельному топливу, соответствующих стандарту B715000.

**Эксплуатация в условиях низких температур**

При температуре ниже 0 °C может наблюдаться парафинизация, замерзание или загустевание некоторых видов дизельного топлива с добавлением биодизеля, что приведет к неработоспособности топливной системы. Могут возникнуть трудности с пуском и работой двигателя. Если температура воздуха на улице ниже 0 °C, следует заправляться зимним дизельным топливом.

При очень низких температурах (ниже -20 °C) можно использовать арктическое дизельное топливо. Использовать такое топливо в теплую и жаркую погоду не рекомендуется, так как это может привести к остановке двигателя, затруднению его пуска или повреждению системы впрыска.



## Заправка

### ⚠ Опасность

Перед заправкой топлива выключите зажигание и дополнительный топливный отопитель (при наличии).

Во время заправки соблюдайте инструкции и правила техники безопасности заправочной станции.

### ⚠ Опасность

Топливо является легковоспламеняющимся и взрывоопасным веществом. Не курите. Не допускайте открытого огня и искрообразования.

Если в автомобиле ощущается запах топлива, немедленно обратитесь на станцию техобслуживания для устранения неисправности.

Наклейка с пиктограммами на крышке люка топливного бака содержит указания о допустимых типах топлива. В странах ЕС пистолеты заправочных станций имеют такую же маркировку. Заправлять бак следует только разрешенным типом топлива.

### Внимание

В случае возникновения сбоя топливоподачи не включайте зажигание.

Топливозаправочная горловина расположена с левой стороны автомобиля сзади.



Если автомобиль оснащен системой отпирания с помощью электронного ключа, крышку люка топливного бака можно открыть только если замки дверей отперты. На некоторых модификациях для отпирания крышки люка топливного бака необходимо надавить на нее или потянуть за правый нижний угол.

На некоторых модификациях необходимо вставить ключ в замок и отпереть пробку наливной горловины.

Откройте крышку, медленно вращая её против часовой стрелки.

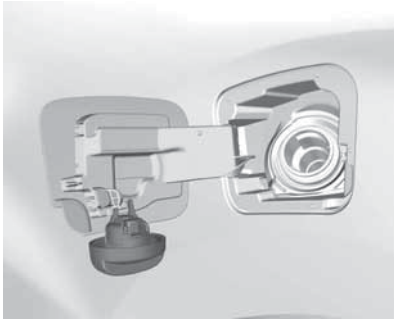

Крышку топливозаправочной горловины можно повесить на крючок с внутренней стороны люка. Установите пистолет вдоль оси топливозаправочной горловины и слегка нажмите, чтобы вставить его в бак.

Чтобы заправить топливо в бак, нажмите рычаг на заправочном пистолете.

После автоматической отсечки бак можно дополнительно заполнить, нажав на пистолет насоса не более двух раз.

### Внимание

Перелившееся топливо следует немедленно вытереть.

Чтобы закрыть крышку, поверните ее по часовой стрелке до щелчка. Закройте крышку до фиксации.

### Крышка заливной горловины

Следует использовать только фирменную крышку наливной горловины топливного бака.

В дизельных автомобилях используются специальные крышки заливной горловины.

# Уход за автомобилем

## Общая информация ..... 219

- Аксессуары и модернизация автомобиля ..... 219
- Хранение автомобиля ..... 219
- Утилизация отработавшего срок службы автомобиля ..... 220

## Проверка автомобиля ..... 221

- Выполнение работ ..... 221
- Капот ..... 221
- Моторное масло ..... 222
- Охлаждающая жидкость двигателя ..... 223
- Жидкость омывателя ..... 224
- Тормозная система ..... 224
- Тормозная жидкость ..... 224
- Аккумуляторная батарея автомобиля ..... 225
- Удаление воздуха из дизельной топливной системы ..... 227
- Замена щеток стеклоочистителя ..... 228

## Замена ламп ..... 229

- Галогенные фары ..... 229

- Ксеноновые фары ..... 232
- Передние противотуманные фары ..... 233
- Передние указатели поворота ..... 234
- Задние фонари ..... 235
- Повторители указателя поворота ..... 238
- Верхний центральный стоп-сигнал ..... 238
- Освещение номерного знака ..... 239
- Освещение салона ..... 240

## Электрооборудование ..... 240

- Предохранители ..... 240
- Блок предохранителей в моторном отсеке ..... 241
- Блок предохранителей в приборной панели ..... 242

## Автомобильный инструмент ... 244

- Инструмент ..... 244

## Колеса и шины ..... 247

- Зимние шины ..... 247
- Обозначение шин ..... 247
- Давление в шинах ..... 247
- Система обнаружения прокола шин ..... 248
- Глубина протектора ..... 250
- Изменение размера шин и колес ..... 251

- Колпаки колес ..... 251
- Цепи противоскольжения ..... 251
- Комплект для ремонта шин ... 252
- Смена колеса ..... 252
- Запасное колесо ..... 253

## Запуск от дополнительной АКБ ..... 264

## Буксировка ..... 268

- Буксировка автомобиля ..... 268
- Буксировка другого автомобиля ..... 262

## Внешний вид ..... 263

- Уход за автомобилем ..... 263
- Уход за салоном ..... 265
- Напольные коврики ..... 266

## Общая информация

### Аксессуары и модернизация автомобиля

Мы рекомендуем использовать фирменные запчасти и аксессуары, разрешенные к применению заводом-изготовителем конкретно для автомобиля вашего типа.

Любые изменения конструкции, переделки и другие отклонения от стандартной комплектации автомобиля (в том числе изменение программного обеспечения или электронных блоков управления) могут привести к утрате фирменной гарантии Citroën. Кроме того, такие изменения могут повлиять на работу систем помощи водителю, отразиться на расходе топлива, выбросе CO<sub>2</sub> и других вредных веществ, а это приведет к тому, что автомобиль перестанет соответствовать характеристикам,

автомобиль перестанет соответствовать характеристикам, заявленным в разрешении на эксплуатацию транспортного средства, и сертификат регистрации автомобиля утратит свою силу.

#### Внимание

Во время транспортировки автомобиля по железной дороге или на автомобиле-эвакуаторе брызговики могут быть повреждены.

### Защита от снега

Чтобы предотвратить скопление снега на вентиляторе радиатора, рекомендуется установить специальную защиту.

Защита должна устанавливаться специалистами. Обратитесь за помощью в сервисный центр.

#### Внимание

При соблюдении любого из следующих условий защиту необходимо снять:

- Температура окружающего воздуха выше 10 °С.
- Во время буксировки автомобиля.
- При движении со скоростью выше 120 км/ч.

## Хранение автомобиля

### Длительное хранение

Если автомобиль не будет использоваться несколько месяцев:

- Вымойте автомобиль и нанесите воск.
- Проверьте слой воска в моторном отсеке и на днище автомобиля.
- Очистить и произвести консервацию резиновых уплотнений.
- Полностью заправьте топливный бак.

- Заменить моторное масло.
- Слить жидкость из бачка омывателя.
- Проверить свойства защиты от замерзания и антикоррозионной защиты у охлаждающей жидкости.
- Установите давление в шинах, указанное для полной загрузки.
- Припарковать автомобиль в сухом хорошо проветриваемом месте. Включите первую передачу или задний ход или установите селектор передач в положение **P**. Примите меры, чтобы автомобиль не скатывался.
- Стояночный тормоз не затягивать.
- Открыть капот, закрыть все двери и запереть автомобиль.
- Снимите зажим с "минусового" контакта аккумуляторной батареи автомобиля. Обратите внимание, что все системы, в том числе противоугонная, будут отключены.

## Ввод в эксплуатацию

Когда вы захотите снова воспользоваться автомобилем:

- Подключите зажим к минусовой клемме аккумуляторной батареи автомобиля. Выполните инициализацию электрических стеклоподъемников ↪ 46.
- Проверьте давление в шинах.
- Заполните бачок стеклоомывателя.
- Проверьте уровень моторного масла.
- Проверьте уровень охлаждающей жидкости.
- При необходимости установите номерные знаки.

## Утилизация отработавшего срок службы автомобиля

Информация о центрах восстановления и утилизации старых автомобилей для стран, где такая утилизация предусмотрена законодательством, приведена на нашем сайте. Утилизацию могут проводить только уполномоченные на это предприятия.

## Проверка автомобиля

### Выполнение работ



#### ⚠ Предупреждение

Проверки в моторном отсеке можно выполнять только при выключенном зажигании.

Вентилятор радиатора может заработать даже при выключенном зажигании.

#### ⚠ Опасность

В системе зажигания используется высокое напряжение. Не касайтесь этих узлов.

### Капот

#### Открытие

Откройте дверь водителя.

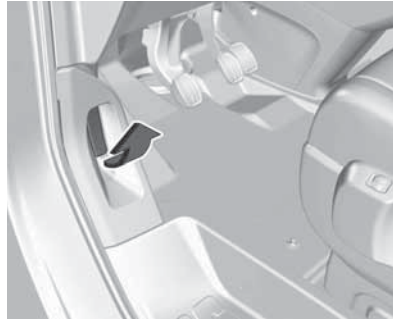

Потяните за отжимной рычаг и верните его в исходное положение.



Нажмите на предохранительную защелку вверх и откройте капот.

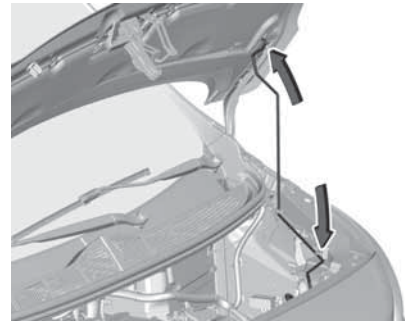

Установите опору капота.

## Закрывание

Перед тем как закрыть капот, уложите опору в держатель.

Опустите капот и дайте ему упасть с небольшой высоты (20-25 см) и зафиксироваться защелкой.

Убедитесь, что капот защелкнулся.

### Внимание

Не прижимайте капот в защелку, чтобы не образовались вмятины.

## Моторное масло

Следует регулярно проверять уровень моторного масла вручную во избежание выхода двигателя из строя. Проверить, что применяется моторное масло с надлежащими характеристиками.

Рекомендуемые для применения жидкости и смазки  $\varnothing$  271.

Максимальный расход моторного масла составляет 0,6 л на 1000 км.

Автомобиль должен стоять на ровной поверхности. Двигатель должен быть прогрет до рабочей температуры и выключен не менее, чем за 5 минут до проверки.

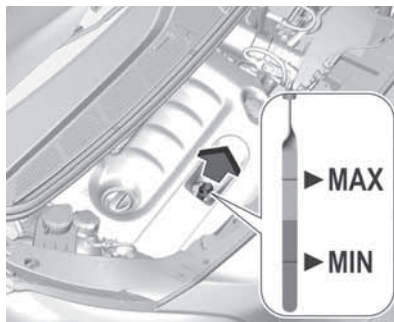

В зависимости от двигателя, для определения уровня масла применяются различные щупы.

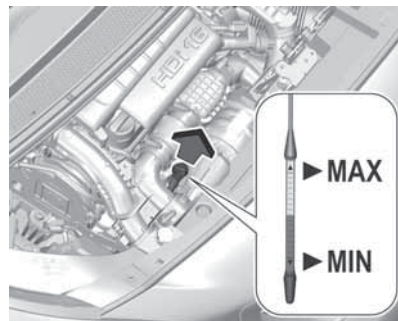

Выньте щуп, протрите его, вставьте до упора, затем снова выньте и проверьте уровень масла.

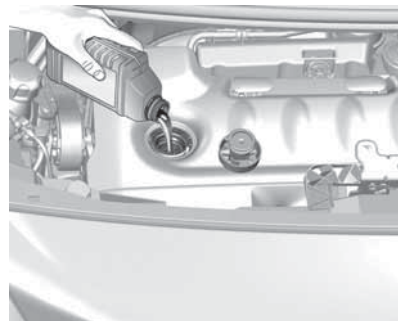

Если уровень моторного масла упал до отметки **MIN**, необходимо долить моторное масло.

Мы рекомендуем заливать то же масло, которое использовалось при последней замене.

Уровень моторного масла не должен быть выше верхней отметки **MAX** на щупе.

#### Внимание

Излишки масла необходимо слить или откачать. Если уровень масла выше максимально допустимого, не запускайте двигатель и обратитесь в сервисный центр.

Заправочные емкости ⇨ 277.

Установите крышку ровно и затяните ее.

## Охлаждающая жидкость двигателя

Температура замерзания заправленной на сборочном заводе охлаждающей жидкости составляет примерно  $-37^{\circ}\text{C}$ .

#### Внимание

Применяйте только разрешенную незамерзающую жидкость.

Охлаждающая жидкость и антифриз ⇨ 271.

## Уровень охлаждающей жидкости

#### Внимание

Слишком низкий уровень охлаждающей жидкости может привести к повреждению двигателя.

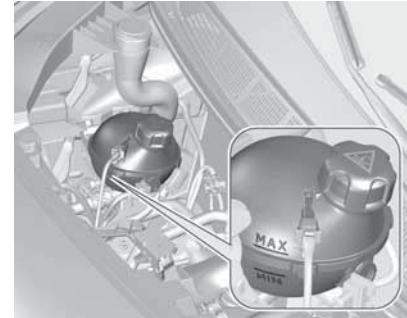

Если система охлаждения холодная, уровень охлаждающей жидкости должен быть выше метки **MIN**. Если уровень низкий, долейте охлаждающую жидкость.

#### ⚠ Предупреждение

Перед тем как снять крышку расширительного бачка, дайте двигателю остыть. Осторожно отверните крышку, постепенно стравливая давление.



Для доливки следует использовать смесь 1:1 концентрата охлаждающей жидкости и чистой водопроводной воды. Если концентрат охлаждающей жидкости в распоряжении отсутствует, используйте чистую водопроводную воду. Плотнo заверните крышку. Проверить в мастерской концентрацию охлаждающей жидкости и устранить причину убывания уровня охлаждающей жидкости.

## Жидкость омывателя

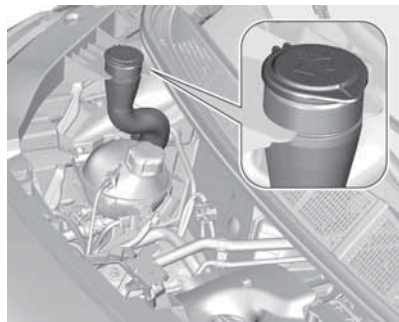

Залейте чистую воду, смешанную с соответствующим количеством разрешенной к применению содержащей антифриз промывочной жидкости.

### Внимание

При резком понижении температуры или при пониженных значениях температур защиту может обеспечить только жидкость для омывателя с достаточной концентрацией антифриза.

Жидкость в бачке омывателя  
 ⌀ 271.

## Тормозная система

При минимальной толщине накладок тормозных колодок во время торможения слышно визжание.

Можно продолжать движение, но постарайтесь как можно скорее заменить тормозные накладки.

После установки новых тормозных колодок, первые несколько поездок избегайте резких торможений.

## Тормозная жидкость

### ⚠ Предупреждение

Тормозная жидкость ядовита и вызывает коррозию. Постарайтесь, чтобы она не попала в глаза, на кожу, одежду и на окрашенные поверхности.

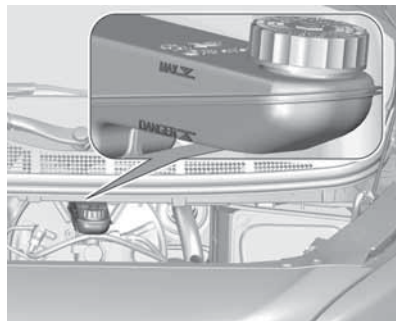

Уровень тормозной жидкости должен находиться между метками **DANGER** и **MAX**.

Если уровень жидкости находится ниже отметки **DANGER**, обратитесь на станцию техобслуживания. Жидкость для тормозной системы и сцепления ↪ 271.

## Аккумуляторная батарея автомобиля

Аккумуляторная батарея автомобиля не требует технического обслуживания при условии, что при движении автомобиля обеспечивается ее достаточная зарядка. Аккумуляторная батарея разряжается при движении автомобиля на короткие расстояния с частыми пусками двигателя. Старайтесь не использовать ненужные потребители электрической энергии.



Не допускается утилизация батареи с обычным бытовым мусором. Батареи следует сдавать для утилизации в специальных пунктах сбора.

При простое автомобиля более четырех недель может потребоваться подзарядка аккумуляторной батареи автомобиля. Снимите зажим с "минусового" контакта аккумуляторной батареи автомобиля.

Перед тем как приступить к подключению и отключению контактов аккумулятора, убедитесь, что зажигание выключено.

Защита от разряда аккумуляторной батареи ↪ 142.

## Замените аккумуляторную батарею автомобиля

### Примечание

Нарушение приведенных в этом разделе инструкций может привести к временному отключению системы автоматической остановки и пуска двигателя или сбоям в ее работе.

Во время замены аккумуляторной батареи автомобиля убедитесь в том, что поблизости от ее положительного контакта нет открытых вентиляционных отверстий. Если имеются открытые вентиляционные отверстия, их необходимо закрыть заглушкой. Вентиляционные отверстия около отрицательного контакта должны быть открыты.

Аккумуляторная батарея должна заменяться на батарею того же типа.

Замена аккумуляторной батареи должно выполняться в сервисном центре.

Система автоматической остановки и пуска двигателя ↪ 164.

## Зарядка аккумуляторной батареи автомобиля

### ⚠ Предупреждение

На автомобилях, оборудованных системой автоматической остановки и пуска двигателя, необходимо следить за тем,

чтобы ток зарядки при использовании зарядного устройства не превышал 14,6 В. В противном случае аккумуляторная батарея автомобиля может выйти из строя.

Запуск от дополнительной АКБ  
↪ 258.

## Предотвращение разрядки

### Напряжение батареи

Когда напряжение аккумуляторной батареи автомобиля опускается ниже критического уровня, на дисплее информационного центра водителя отображается предупреждающее сообщение.

Во время движения система контроля нагрузки может временно отключать отдельные функции, например, кондиционирование воздуха, подогрев заднего стекла, подогрев рулевого колеса и пр.

Отключенные функции будут автоматически снова включены, как только позволят условия.

### Ускоренный заряд на холостом ходу

Если аккумуляторная батарея автомобиля разрядилась, для ее зарядки должен быть увеличен выходной ток генератора. Это достигается включением режима ускоренного заряда на холостом ходу, который может сопровождаться характерным звуком.

В информационном центре водителя появляется сообщение.

### Штепсельная розетка

Питание розеток отключается при падении заряда аккумулятора автомобиля ниже определенного уровня.

## Табличка с предупредительными знаками



Знаки имеют следующее значение:

- Искры, использование открытого огня и курение запрещаются.
- Всегда используйте средства для защиты глаз. Взрывоопасные газы могут стать причиной потери зрения или травмы.
- Храните аккумуляторную батарею в недоступном для детей месте.

- В аккумуляторной батарее находится серная кислота, которая может стать причиной потери зрения или сильных химических ожогов.
- Дополнительные сведения см. в руководстве по эксплуатации.
- Рядом с аккумуляторной батареей могут присутствовать взрывоопасные газы.

## Подогрев

### Примечание

При ограничении нагрузки на генератор отдельные функции подогрева, например подогрев сидений или рулевого колеса, могут временно перестать работать. Через несколько минут работоспособность этих функций восстановится.

## Режим энергосбережения

В этом режиме отключаются потребители электроэнергии, чтобы избежать разряда аккумуляторной батареи. Такие потребители, например информационно-развлекательная система, очистители ветрового стекла, ближний свет фар, подсветка салона и пр., можно использовать суммарно не более 40 минут после выключения зажигания.

### Выход из режима энергосбережения

При следующем пуске двигателя режим энергосбережения будет отключен автоматически. Включите двигатель, чтобы обеспечить необходимый заряд аккумуляторной батареи:

- менее чем на 10 минут, чтобы иметь возможность использовать потребляющее электрооборудование примерно 5 минут
- более чем на 10 минут, чтобы иметь возможность использовать потребляющее электрооборудование до 30 минут

## Удаление воздуха из дизельной топливной системы

Если топливный бак был израсходован полностью, необходимо стравить воздух из системы подачи дизельного топлива. Процедура прокачки различна для разных типов двигателей ⇨ 307. Прежде чем начинать процедуру прокачки, залейте не менее пяти литров дизельного топлива.

### Двигатели DV5RUCd, DV5RUC

1. Включить зажигание.
2. Подождите 1 минуту и выключите зажигание.

3. Попробуйте запустить двигатель.

Если двигатель не запускается вскоре, повторите процедуру.

### Двигатели DW10FD, DV6DU и DV6FDU

1. Включить зажигание.
2. Подождите 6 секунд и выключите зажигание.
3. Повторите шаги 1 и 2 десять раз.
4. Попробуйте запустить двигатель.

Если двигатель не запускается вскоре, повторите процедуру.

### Двигатель DV6DU

1. Откройте капот двигателя.
2. Если необходимо, отсоедините декоративную крышку двигателя, чтобы добраться до топливopодкачивающего насоса.
3. Качайте топливopодкачивающим насосом, пока не начнет ощущаться сопротивление (при первом нажатии также может чувствоваться сопротивление).

4. Попробуйте запустить двигатель. Если двигатель не запускается вскоре, подождите примерно 15 секунд, прежде чем повторять попытку. Если двигатель не удалось запустить после нескольких попыток, повторите шаг 3 и попытайтесь запустить двигатель еще раз.

5. Установите декоративную крышку двигателя на место и зафиксируйте ее.

6. Закройте капот.

## Замена щеток стеклоочистителя

### Ветровое стекло

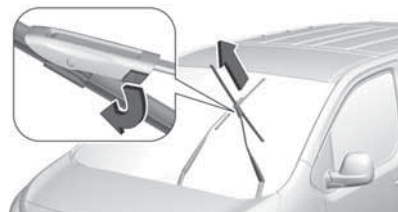

Выключите зажигание.

Не позднее чем через 1 минуту после выключения зажигания сместите рычаг управления стеклоочистителем, чтобы установить щетки на ветровом стекле вертикально.

Поднимите рычаг стеклоочистителя так, чтобы он зафиксировался в поднятом положении, отсоедините и снимите щетку стеклоочистителя.

Прикрепите щетку стеклоочистителя к рычагу стеклоочистителя и нажмите до фиксации.

Осторожно опустите рычаг стеклоочистителя.

### Заднее стекло



Поднимите рычаг стеклоочистителя. Отсоедините щетку стеклоочистителя, как показано на рисунке, и снимите ее.

Установите щетку стеклоочистителя на рычаг под небольшим углом и надавите до фиксации.

Осторожно опустите рычаг стеклоочистителя.

## Замена ламп

Выключите зажигание и соответствующий выключатель или закройте двери.

Берите новую лампу только за кофолы. Не касайтесь стеклянной колбы голыми руками.

Используйте лампы того же типа, что и заменяемые.

Замену ламп фар следует производить в отсеке двигателя.

### Проверка ламп

После замены ламп включите зажигание, включите и проверьте фары.

## Галогенные фары

Передние указатели поворота  
∅ 234.

На иллюстрациях показана правая блок-фара.

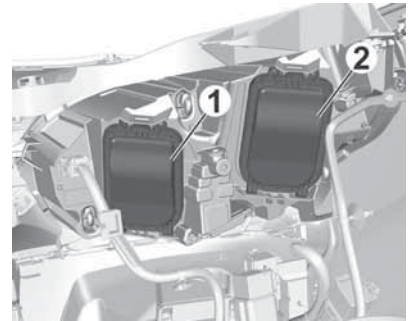

Лампа ближнего света находится в наружной камере (2)

Лампа дальнего света находится во внутренней камере (1)

Лампа стоп-сигнала находится во внутренней камере (1)

Лампа дневного ходового огня находится в наружной камере (2)

### Ближний свет

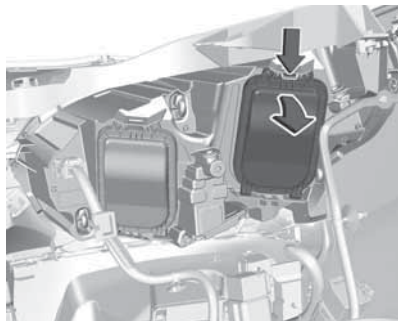

1. Снимите защитную крышку.

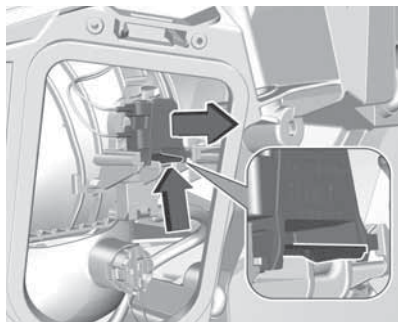

2. Нажмите на фиксатор и выньте патрон лампы из корпуса отражателя.

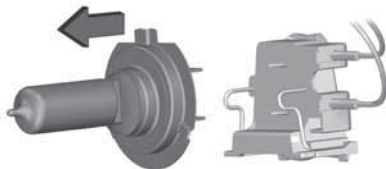

3. Извлеките лампу из патрона и замените на новую.
4. Вставить разъем лампы в корпус отражателя.
5. Закрыть крышку.

### Дальний свет

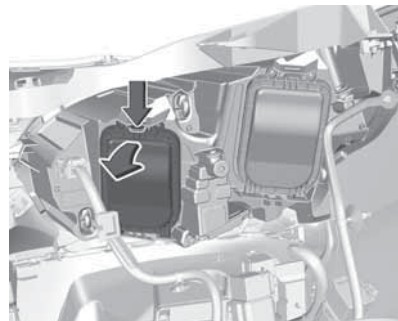

1. Снимите защитную крышку.

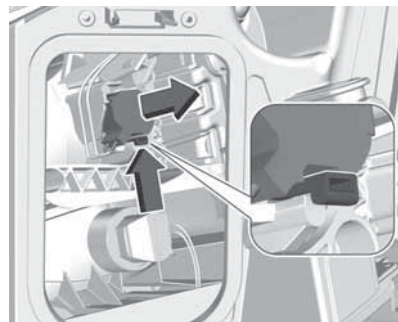

2. Нажмите на фиксатор и выньте патрон лампы из корпуса отражателя.

Выньте патрон лампы из корпуса отражателя.

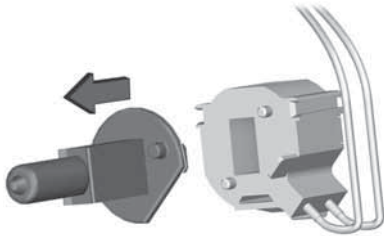

3. Извлеките лампу из патрона и замените на новую.
4. Вставить разъем лампы в корпус отражателя.
5. Закрывать крышку.

### Стояночный свет

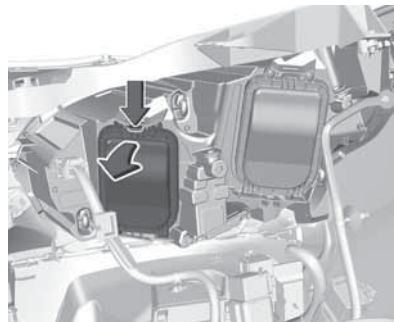

1. Снимите защитную крышку.

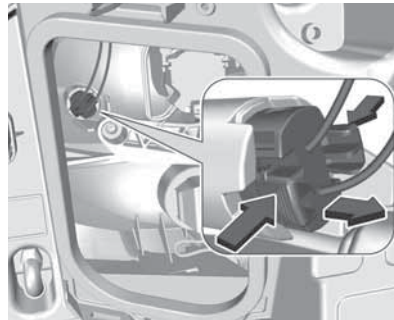

2. Нажмите на фиксаторы патрона лампы, чтобы отсоединить патрон, и вытащите его из отражателя.

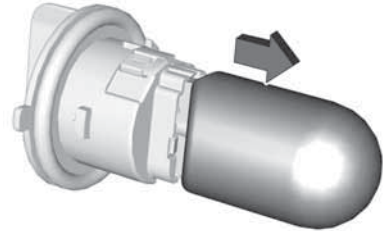

3. Потяните лампу, чтобы извлечь ее из патрона.
4. Вставьте новую лампу в патрон.
5. Вставьте разъем лампы в корпус.



## Работа фар при движении в дневное время

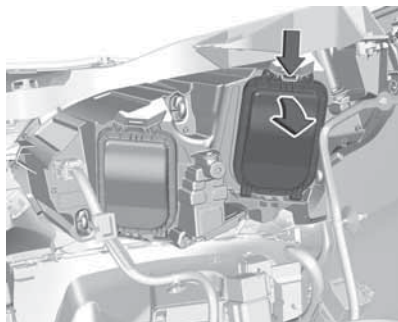

1. Снимите защитную крышку.

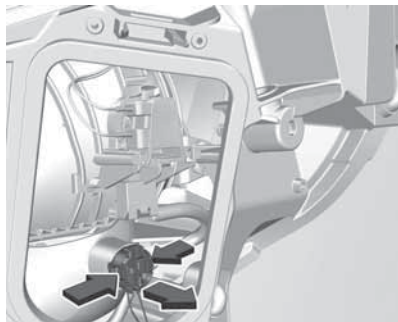

2. Нажмите на фиксаторы патрона лампы, чтобы отсоединить патрон, и вытащите его из отражателя.

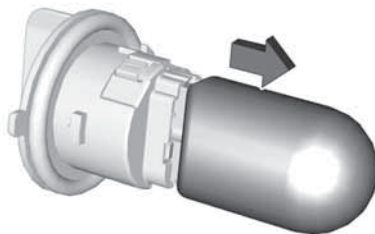

3. Потяните лампу, чтобы извлечь ее из патрона.
4. Вставьте новую лампу в патрон.
5. Вставьте разъем лампы в корпус.

## Дневные ходовые огни на светодиодах

Блок дневного ходового огня в нижнем бампере выполнен на светодиодах. В случае выхода светодиодов из строя их необходимо заменить на станции техобслуживания.

## Ксеноновые фары

Передние указатели поворота  
↔ 234.

На иллюстрациях показана правая блок-фара.

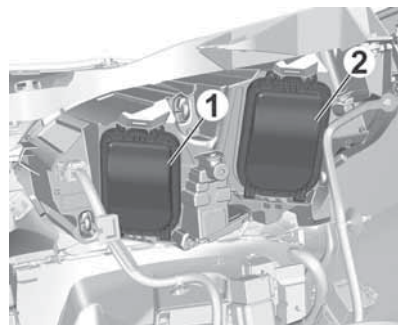

Лампа ближнего света находится в наружной камере (2)

Лампа дальнего света находится во внутренней камере (1)

### Ближний свет

#### ⚠ Опасность

Ксеноновые фары работают под очень высоким напряжением. Не касайтесь этих узлов. Замену ламп выполнять на станции техобслуживания.

### Дальний свет

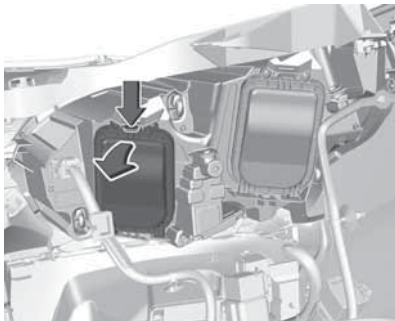

1. Снимите защитную крышку.

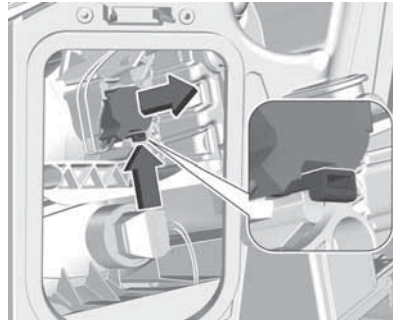

2. Нажмите на фиксатор и выньте патрон лампы из корпуса отражателя.

Выньте патрон лампы из корпуса отражателя.

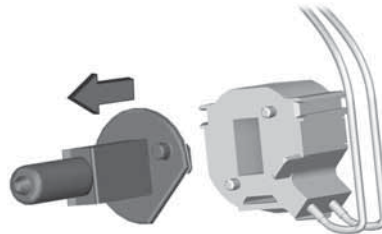

3. Извлеките лампу из патрона и замените на новую.
4. Вставить разъем лампы в корпус отражателя.
5. Закрывать крышку.

### Передние противотуманные фары

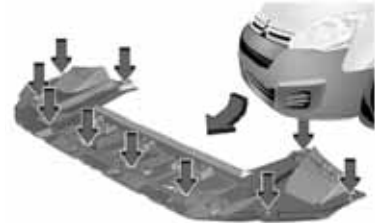

1. Отвинтите и снимите крышку защиты дна.

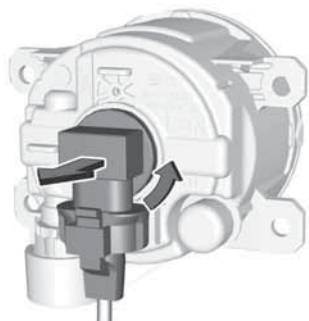

2. Поверните патрон лампы против часовой стрелки, чтобы извлечь его из фары.

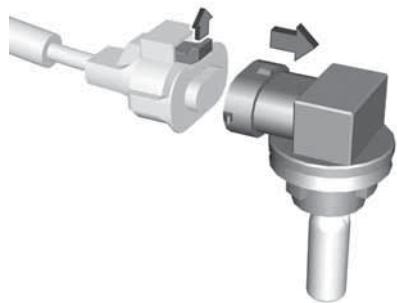

3. Отсоедините разъем, потянув за язычок фиксатора.

4. Извлеките и замените лампу в сборе и подсоедините разъем. Обратите внимание, что лампа и патрон поставляются в сборе и должны заменяться вместе.
5. Вставьте патрон в корпус фары и поверните его по часовой стрелке, чтобы зафиксировать.
6. Установите фару в сборе и закрепите ее двумя винтами.
7. Установите и зафиксируйте крышку.

## Передние указатели поворота

На иллюстрациях показана правая блок-фара.

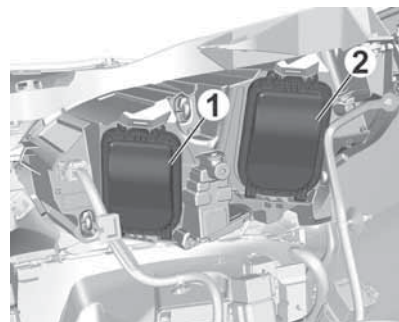

Лампочка сигнала поворота находится во внутренней камере (1)

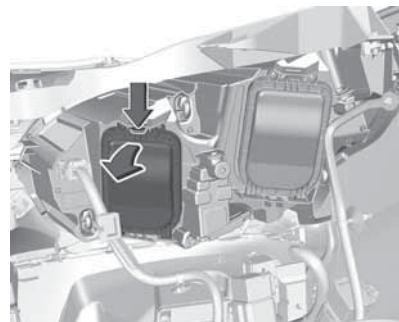

1. Снимите защитную крышку.

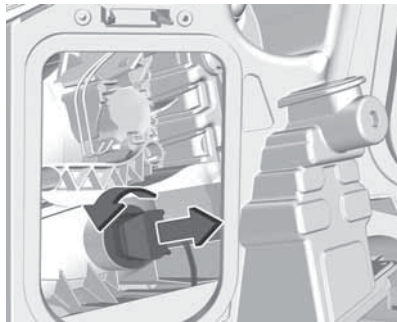

2. Поверните разъем лампы против часовой стрелки, чтобы высвободить и вынуть его из рефлектора.

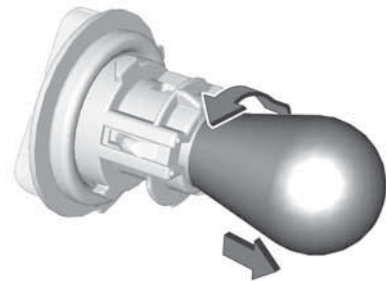

3. Слегка прижмите лампу, поверните ее против часовой стрелки и извлеките из гнезда.
4. Вставьте новую лампу в гнездо, вращая ее по часовой стрелке.
5. Вставьте патрон в отражатель и поверните его по часовой стрелке.

## Задние фонари

### Узел заднего фонаря

Все виды кузовов, кроме платформ



1. Автомобили с крышкой, закрывающей винт блока нижнего заднего фонаря: снимите крышку, аккуратно отжав фиксаторы отверткой, и немного наклонив крышку кнаружи.



2. Выкрутите и извлеките два винта.



3. Автомобили с вентиляционной решеткой или крышкой за задним фонарем в декоративной панели: Снимите вентиляционную решетку или крышку.



4. Придерживая блок фонаря, отожмите фиксатор, удерживающий блок фонаря в кузове.

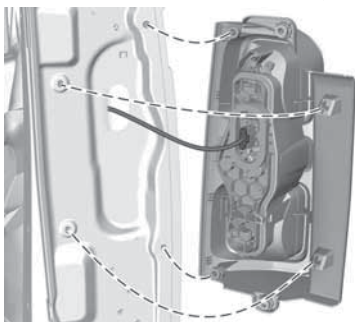

5. Снимите задний фонарь в сборе, аккуратно вынув его из ниши. Следите за тем, чтобы жгут проводов оставался на своем месте.
6. Отсоедините кабель от фиксатора в блоке фонаря.



7. Отсоедините центральный фиксатор, потяните за держатель лампы и высвободите остальные фиксаторы.

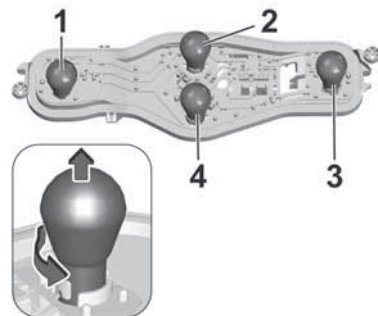

8. Слегка утопите лампу, поверните и извлеките из держателя. Замените лампу:  
Задний/стояночный фонарь (1)  
Фонарь заднего хода (2)  
Стоп-сигнал/стояночный фонарь (3)  
Лампа указателя поворота/аварийной световой сигнализации (4)
9. Установите патрон лампы в фонарь.
10. Подключите жгут проводов.
11. Установите фонарь на кузов и затяните оба винта крепления.
12. Установите крышку, закрывающую винт блока нижнего заднего фонаря, если она предусмотрена.
13. Установите на место крышку или вентиляционную решетку за задним фонарем, если они были сняты ранее.

### Платформенный грузовик

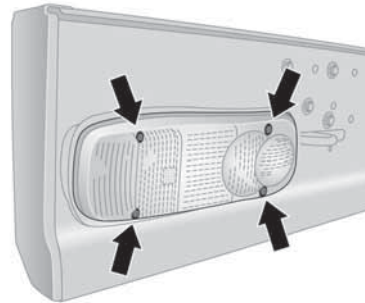

1. Выкрутите четыре винта крепления рассеивателя.
2. Снимите рассеиватель.

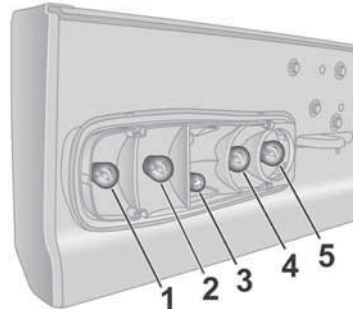

3. Слегка прижмите лампу в патрон, поверните против часовой стрелки, извлеките и замените лампу.  
Указатель поворота (1)  
Стоп-сигнал (2)  
Задний фонарь (3)  
Фонарь заднего хода (4)  
Задний противотуманный фонарь (может располагаться только с одной стороны) (5)
4. Установите рассеиватель и закрепите его четырьмя винтами.

## Повторители указателя поворота

Чтобы заменить лампу, снимите корпус фонаря:

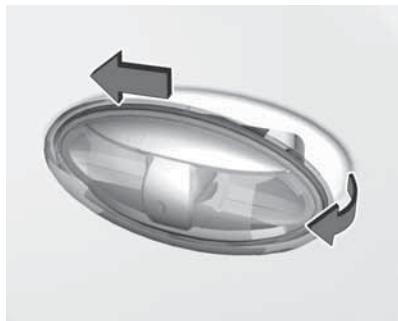

1. Сдвиньте корпус фары вперед и отсоедините ее сзади. Для отсоединения корпуса блок-фары от кузова можно воспользоваться отверткой. Оберните конец отвертки тканью, чтобы не повредить краску.

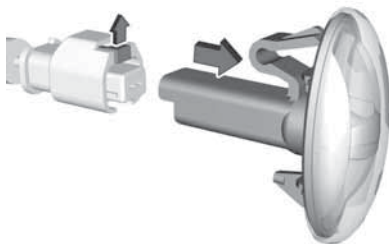

2. Оттяните фиксатор вверх и отсоедините патрон лампы от разъема.
3. Замените указатель поворота в сборе.
4. Вставьте левый край плафона, сдвиньте плафон влево, после чего вставьте правый край.

## Верхний центральный стоп-сигнал

**Автомобили с распашными дверями или задней подъемной дверью**

1. Откройте задние двери.

2. а) автомобили с задней подъемной дверью:

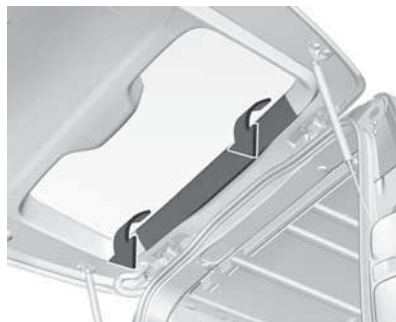

Снимите внутреннее обрамление с фиксаторов, наклонив его вверх и вниз. Аккуратно выньте обрамление.

- б) автомобили с распашными дверями:



- Оберните плоское жало отвертки тряпкой, чтобы не повредить лакокрасочное покрытие. Снимите внутреннюю крышку или вентиляционную решетку с помощью отвертки.
- Аккуратно вытолкните блок стоп-сигналов наружу из ниши.
  - Отсоедините кабель от фиксатора в блоке фонаря.



- Снимите патрон неисправной лампы, повернув его на четверть оборота против часовой стрелки.
- Заменить лампу.
- Установите блок стоп-сигналов, выполнив описанные выше операции в обратном порядке.

### Освещение номерного знака

- а) автомобили с задней подъемной дверью:



- Вставьте, например, тонкую отвертку в один из вырезов крышки и нажмите на нее наружу, чтобы отсоединить крышку. Снимите крышку.
- автомобили с распашными дверями:





Вставьте, например, тонкую отвертку в один из вырезов крышки и отсоедините крышку, пользуясь отверткой как рычагом. Снимите крышку.



2. Выньте лампу из держателя и замените ее.
3. Прикрепить крышку.

## Освещение салона

Для замены ламп следующих световых приборов необходимо обращаться на станцию техобслуживания:

- плафон внутреннего освещения, лампы для чтения
- подсветка грузового отделения
- подсветка приборной панели

## Электрооборудование

### Предохранители

Маркировка нового предохранителя должна совпадать с маркировкой дефектного предохранителя.

В автомобиле имеется два блока предохранителей:

- в моторном отсеке
- панель приборов

Перед заменой предохранителя отключите соответствующий выключатель или выключите зажигание.

Дефектный предохранитель можно определить по сгоревшей плавкой нити.

### Внимание

Замену предохранителя производить только после устранения причины его срабатывания.

Некоторые цепи могут быть защищены несколькими предохранителями.

Кроме того, в блоке могут быть установлены дополнительные предохранители.

### Приспособление для снятия предохранителей

Приспособление для снятия предохранителей может быть расположено под крышкой блока предохранителей в приборной панели:

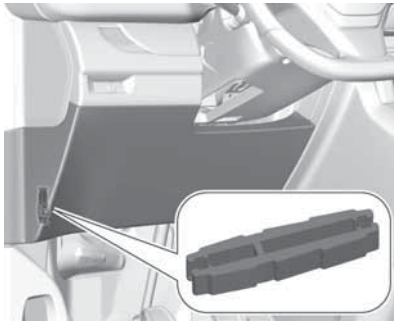

Отсоедините фиксаторы крышки, потянув сначала вверху слева, затем справа. Полностью снимите крышку и переверните ее.

Приспособление для снятия предохранителей двустороннее, каждая сторона предназначена для своего типа предохранителей.



Захватите предохранитель с помощью приспособления и вытащите предохранитель.

### Блок предохранителей в моторном отсеке

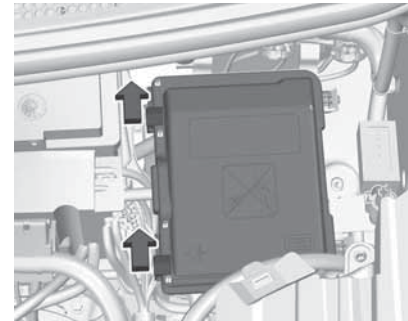

Блок предохранителей установлен в левой передней части моторного отсека.

Освободите крышку и снимите ее.

#### № Электрическая цепь

- 12 Подогрев форсунок омывателя
- 14 Насос переднего и заднего стеклоомывателей
- 15 Передняя радарная система, рулевое управление с электроусилителем

**№ Электрическая цепь**

- 17 Встроенный системный интерфейс
- 19 Электродвигатель переднего стеклоочистителя
- 20 Насос переднего и заднего стеклоомывателей
- 21 Насос омывателя фар
- 22 Звуковой сигнал
- 23 Лампа дальнего света правой фары
- 24 Лампа дальнего света левой фары

После замены перегоревших предохранителей следует закрыть крышку блока предохранителей и зафиксировать ее.

Если крышка коробки предохранителей закрыта неправильно, возможно возникновение неисправностей.

**Блок предохранителей в приборной панели**

Блок предохранителей расположен под крышкой в панели приборов слева.

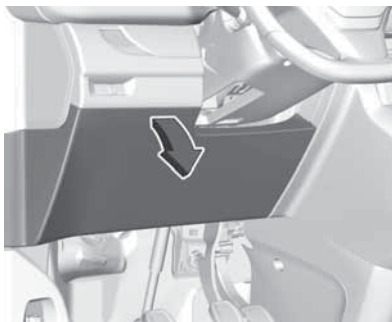

Снимите крышку, потянув за верхний край сначала слева, затем справа.

**Версия 1 (Есо)**

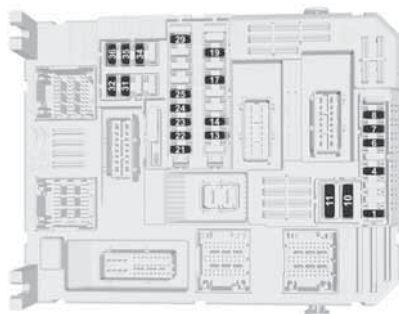

**№ Электрическая цепь**

- 1 Переключатель муфты, усилитель рулевого управления
- 4 Звуковой сигнал
- 5 Насос переднего и заднего стеклоомывателей
- 6 Насос переднего и заднего стеклоомывателей
- 7 Задняя розетка
- 8 Стеклоочистители заднего стекла
- 10/11 Центральный замок

<b>№</b>	<b>Электрическая цепь</b>
13	Проекционный дисплей, климат-контроль, информационно-развлекательная система, селектор передач
14	Противоугонная сигнализация, телематическая система
17	Комбинация приборов
19	Органы управления на рулевом колесе
21	Противоугонная система или система электронного ключа
22	Передняя камера, датчик дождя и освещенности
23	Напоминание о ремне безопасности
24	Система помощи при парковке, информационно-развлекательная система, видеочамера заднего вида
25	Подушки безопасности
29	Информационно-развлекательная система

<b>№</b>	<b>Электрическая цепь</b>
31	Информационно-развлекательная система (+ аккумуляторная батарея)
32	Передняя розетка электропитания
34	Внутреннее зеркало, система контроля мертвых зон, органы управления наружными зеркалами заднего вида
35	Подогреваемые форсунки омывателя, регулировка угла наклона фар
36	Внутреннее освещение, зарядное устройство фонаря

## Версия 2 (полная)

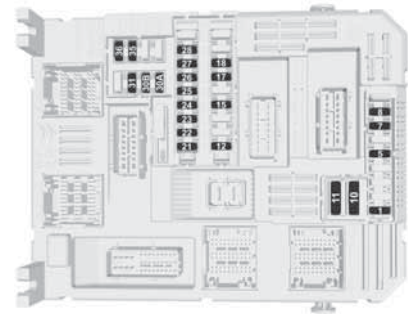

<b>№</b>	<b>Электрическая цепь</b>
1	Противоугонная система или система электронного ключа
5	Система помощи при парковке, информационно-развлекательная система, видеочамера заднего вида
7	Климат-контроль для задних сидений, усилитель аудиосистемы

<u>№</u>	<u>Электрическая цепь</u>
8	Стеклоочистители заднего стекла
10/11	Центральный замок
12	Противоугонная сигнализация
17	Задняя розетка
18	Телематический блок
21	Внутреннее освещение, зарядное устройство фонаря
22	Внутреннее освещение, подсветка перчаточного ящика
23	Система контроля мертвых зон, органы управления наружными зеркалами заднего вида
24	Органы управления на рулевом колесе
25	Регулировка угла наклона фар
26	Напоминание о ремне безопасности

<u>№</u>	<u>Электрическая цепь</u>
27	Передняя камера, датчик дождя и освещенности
28	Проекционный дисплей, климат-контроль для передних сидений, информационно-развлекательная система, селектор передач
<b>30A или 30B</b>	Аудиосистема (+ аккумуляторная батарея)
31	Подушка безопасности
33	Передняя розетка электропитания
35	Комбинация приборов
36	Информационно-развлекательная система

## Автомобильный инструмент

### Инструмент

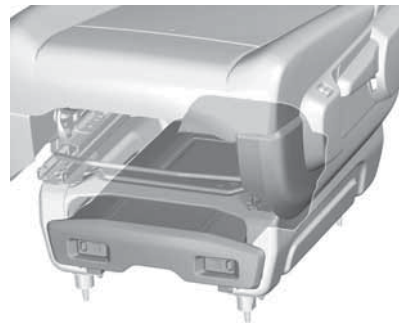

Инструменты находятся в ящике, хранящемся под левым передним сиденьем.

**Открытие ящика**

1. Ящик фиксируется двумя поперечинами, которые не дают ему выскользнуть из ниши, если он установлен неправильно.

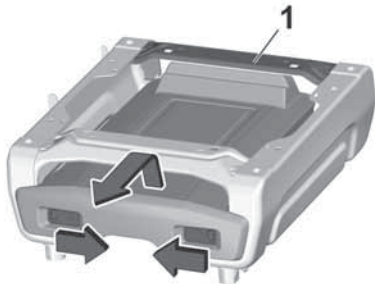

2. Чтобы освободить ящик, нажмите на защелки и сдвиньте их внутрь. Немного приподнимите ящик, чтобы освободить его от поперечины 1. Вытяните ящик.

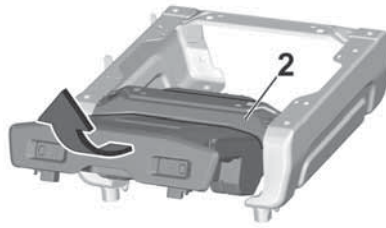

3. Приподнимите ящик, чтобы провести его мимо поперечины 2.

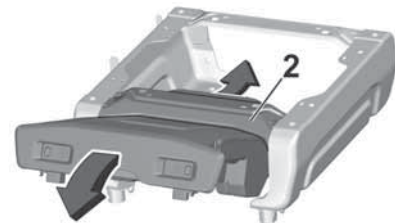

4. Освободите фиксаторы крышки ящика и откройте ее.

**Установка ящика на место**

1. Вставьте ящик, держа его наклонно передней стороной кверху. Проведите ящик мимо поперечины 2, нажимая на него внутрь и вниз.



2. После того как ящик войдет в нишу, опустите его и сдвиньте защелки наружу, чтобы зафиксировать его.

### Автомобили, оборудованные запасным колесом

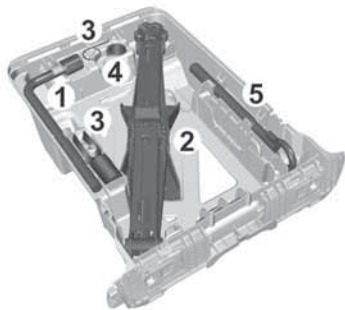

В ящике находятся:

1. баллонный ключ для снятия колесных болтов и вращения домкрата.
2. домкрат для подъема автомобиля.
3. инструменты для снятия колпачков колесных болтов или крышки ступицы. Эти инструменты предназначены для снятия колпачков головок колесных болтов на легко-

сплавных колесных дисках и для снятия крышки ступицы на стальных дисках.

4. головка к баллонному ключу для болтов-секреток.
5. буксирная проушина.

### Автомобили, не укомплектованные запасным колесом

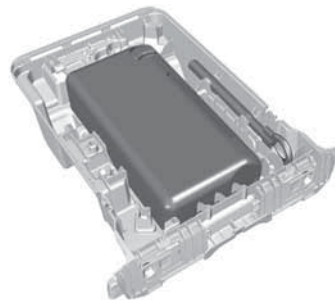

В ящике находятся буксирная проушина и комплект для ремонта шин.

Комплект для ремонта шин  $\varnothing$  252.

## Колеса и шины

### Состояние шин, состояние колес

Перезжайте бордюры медленно и, по возможности, под прямым углом. При пересечении острых кромок можно повредить шину и колесо. Во время стоянки не притирайтесь шинами к бордюру.

Регулярно осматривайте колеса на предмет повреждений. При повреждении или повышенном износе обратитесь за помощью на станцию техобслуживания.

### Зимние шины

Зимние шины позволяют повысить уровень безопасности движения при температурах ниже 7 °С и поэтому должны устанавливаться на все колеса.

В тех странах, где это предусмотрено правилами, установите в поле зрения водителя наклейку с информацией о предельной скорости.

Для зимних шин разрешены все типоразмеры ⇨ 278.

### Обозначение шин

Например, **225/55 R 18 98 V**

- 225** : ширина шины в мм  
**55** : отношение высоты поперечного сечения шины к ширине профиля в %  
**R** : конструкция шины: Радиальная  
**RF** : тип: RunFlat  
**18** : диаметр обода колеса в дюймах  
**98** : коэффициент грузоподъемности, например, 98 соответствует 750 килограммам  
**V** : индекс скорости

Шифр скорости:

- Q** : до 160 км/ч  
**S** : до 180 км/ч  
**T** : до 190 км/ч  
**H** : до 210 км/ч  
**V** : до 240 км/ч  
**W** : до 270 км/ч

Выбирайте шины, индекс скорости которых соответствует максимальной скорости движения вашего автомобиля. См. сертификат соответствия ЕС или другие регистрационные документы, входящие в комплект документации на автомобиль. Наличие дополнительного оборудования может привести к снижению максимальной скорости автомобиля.

### Шины с направленным рисунком протектора

Колеса с направленным рисунком протектора шин необходимо устанавливать с учетом ориентации рисунка. Направление вращения шины указывается символом (например, стрелкой) на боковине шины.

### Давление в шинах

Проверяйте давление в холодных шинах каждые 14 дней и перед каждой длительной поездкой. Не забудьте про запасное колесо. Это



также относится к автомобилям, оснащенным системой контроля давления в шинах.

Давление в шинах ⇨ 278.

Данные о давлении приведены для холодных шин. Они справедливы как для летних, так и для зимних шин.

Запасную шину накачивайте до давления, указанного для полной нагрузки.

При неправильном давлении в шинах снижается безопасность, ухудшаются ходовые качества, комфортность, расход топлива и увеличивается износ шин.

Давление воздуха в шинах может быть различным в зависимости от комплектации. Чтобы узнать, какое давление воздуха необходимо поддерживать в шинах, действуйте следующим образом:

1. Установите код двигателя.  
Сведения о двигателе ⇨ 276.
2. Выберите размер шин.

В таблицах указано давление воздуха в шинах для всех возможных комбинаций ⇨ 278.

Тип шин, рекомендованный для вашего автомобиля, указан в его сертификате соответствия ЕС или в других регистрационных документах.

Водитель обязан следить за давлением воздуха в шинах и поддерживать его на рекомендуемом уровне.

#### ⚠ Предупреждение

Чрезмерно низкое давление может привести к сильному нагреву шин и их внутренним повреждениям, способным вызвать расслоение протектора, а на высокой скорости даже разрыв шины.

#### ⚠ Предупреждение

Для некоторых моделей шин рекомендованное давление накачки, указанное в таблице, может превосходить максимальное давление, указанное

на шине. Ни в коем случае не превышайте максимальное давление, указанное на шине.

### Зависимость от температуры

Давление воздуха зависит от температуры шины. Во время движения шина разогревается, и давление в ней увеличивается. Давление в шинах, указанное на наклейке и в таблице с данными о давлении в шинах, приводится для температуры 20 °С.

При увеличении температуры на 10 °С давление возрастает почти на 10 кПа. Это необходимо учитывать при проверке нагретых шин.

### Система обнаружения прокола шин

Система контроля потери давления воздуха в шинах непрерывно отслеживает скорость вращения всех четырех колес и выдает предупреждения о низком давлении после начала движения.

Система сравнивает радиус качения шин с эталонным значением и другими сигналами.

В случае потери давления воздуха в одной из шин на дисплее информационного центра водителя загорается сигнализатор (!), звучит звуковой сигнал и отображается предупредительное сообщение.

В этом случае необходимо снизить скорость и избегать резких поворотов и интенсивного торможения. Остановитесь в безопасном месте и проверьте давление в шине.

Индикатор (!) ⇨ 113.

После изменения давления воздуха в шинах необходимо выполнить инициализацию системы, чтобы индикатор погас, и затем перезапустить ее.

### Внимание

Система контроля потери давления воздуха в шинах способна предупредить водителя о снижении давления в

шинах, однако ее наличие не отменяет необходимости в уходе за шинами.

В случае неисправности системы, одновременно загораются контрольные индикаторы (!) и  или в Информационном центре водителя появляется соответствующее сообщение. Доведите давление воздуха в шинах до рекомендуемых значений и выполните инициализацию системы. Если сообщение о неисправности по-прежнему отображается, обратитесь в сервисный центр. Система не может работать при наличии неисправности систем ABS или ESC, а также при использовании запасного колеса уменьшенной размерности. После установки на место стандартного колеса проверьте давление воздуха на холодных шинах и выполните инициализацию системы.

### Инициализация системы

После корректировки давления в шинах или смены колеса систему нужно инициализировать, чтобы в ее памяти сохранилось новое контрольное значение радиуса качения:

1. Следите за тем, чтобы давление воздуха во всех четырех шинах соответствовало рекомендованным значениям ⇨ 271.
2. Включите стояночный тормоз.
3. Начните процедуру инициализации:

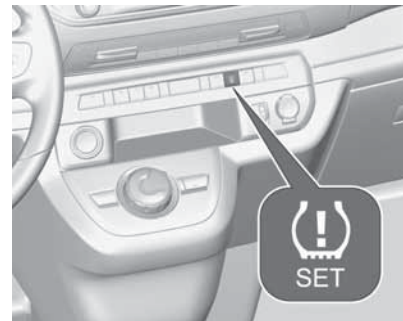

а) Автомобили без информационно-развлекательной системы: Нажмите кнопку (!) на 3 секунды. Начало процедуры подтверждается звуковым сигналом.

б) Автомобили с информационно-развлекательной системой: Инициализируйте систему обнаружения прокола шин в меню индивидуальных настроек ↻ 126.

4. На дисплее появится всплывающее сообщение, подтверждающее выполнение сброса.

После инициализации во время движения автоматически выполняется калибровка системы с учетом нового давления воздуха в шинах. Когда автомобиль пройдет более значительное расстояние, система адаптируется и начнет контролировать новые значения давления.

Проверку давления необходимо проводить только на непрогретых шинах.

Систему необходимо заново инициализировать, если:

- Изменилось давление воздуха в шинах
- Изменилась загруженность автомобиля
- Колеса переставлялись или заменялись на новые

Система не может мгновенно сообщить о проколе или резкой потере давления воздуха в шине. Это связано с тем, что на обработку информации ей необходимо какое-то время.

## Глубина протектора

Регулярно проверяйте глубину протектора.

Из соображений безопасности шину нужно заменить при глубине протектора 2-3 мм (4 мм для зимней шины).

В целях безопасности рекомендуется следить, чтобы различие глубины протектора шин на одной оси не превышало 2 мм.



Установленной правилами минимальной глубине рисунка протектора (1,6 мм) соответствует появление индикаторов износа (TWI). Места индикаторов отмечены на боковине покрышки.

Если износ передних колес больше износа задних колес, необходимо время от времени менять колеса местами. Направление вращения колес при этом не должно меняться.

Старение шин происходит даже в том случае, если они не используются. Мы рекомендуем заменять комплект покрышек каждые шесть лет.

## Изменение размера шин и колес

Если шины по размеру отличаются от оригинальных, может потребоваться перепрограммировать систему контроля потери давления воздуха в шинах и внести другие изменения на автомобиле.

Система контроля потери давления воздуха в шинах ⇄ 248.

Замените табличку, содержащую сведения о давлении в шинах.

### ⚠ Предупреждение

Установка неподходящих шин или дисков может стать причиной аварии и аннулирования разрешения на эксплуатацию автомобиля.

## Колпаки колес

Используйте оригинальные колесные колпаки и шины, рекомендуемые для соответствующего автомобиля и отвечающие всем предъявляемым к комбинациям дисков и шин требованиям.

При выборе других крышек и шин следите, чтобы у шины не было защитных утолщений.

Колпаки не должны ухудшать условия охлаждения тормозных механизмов.

### ⚠ Предупреждение

Использование неподходящих колесных колпаков и шин может стать причиной внезапной потери давления и связанной с этим аварии.

Автомобили с легкосплавными дисками колес: При использовании гаек-секреток не устанавливайте колпаки колес.

## Цепи противоскольжения



Цепи противоскольжения можно устанавливать только на передние колеса.

Всегда следует использовать цепи противоскольжения со звеньями малого размера, увеличивающими размер протектора и бортов шины не более, чем на 9 мм (включая замок цепи).

### ⚠ Предупреждение

Повреждение цепи способно привести к разрыву шины.

Цепи противоскольжения можно использовать со всеми типоразмерами шин, разрешенными для использования на автомобиле.

### Временное запасное колесо

Применение цепей противоскольжения на временном запасном колесе не допускается.

### Комплект для ремонта шин

Незначительные повреждения протектора шины можно устранить с помощью комплекта для ремонта шин.

Не вынимайте из шины посторонние предметы.

С помощью комплекта для ремонта шин невозможно устранить повреждения размером больше 4 мм или расположенные на боковине шины.

### Смена колеса

Выполните следующие подготовительные работы и соблюдайте следующие указания:

- Установите автомобиль на ровной, прочной и нескользкой поверхности. Передние колеса должны быть направлены прямо вперед.
- При необходимости установите противооткатный упор под колесо, расположенное по диагонали от того колеса, которое требуется заменить.
- Затянуть стояночный тормоз, включить первую передачу, передачу заднего хода или установить рычаг переключения коробки передач в положение **P**.
- Если автомобиль находится на мягком грунте, под домкрат следует подложить прочную доску (толщиной не более 1 см).
- Прежде чем поднимать автомобиль домкратами, выгрузите тяжелые грузы.

- В вывешенном автомобиле не должно быть людей или животных.
- Не влезайте под поднятый на домкрате автомобиль.
- Не включайте на поднятом автомобиле двигатель.
- Прежде чем вкручивать колесные болты, их необходимо очистить.

#### Предупреждение

Не следует смазывать колесные болты.

### Моменты затяжки резьбовых соединений

#### Внимание

Если автомобиль оснащен легкосплавными колесными дисками, заворачивайте колесные болты вручную как минимум первые пять оборотов.

Существует два типа колесных дисков, для которых используются два разных типа болтов со своими рекомендованными моментами затяжки.

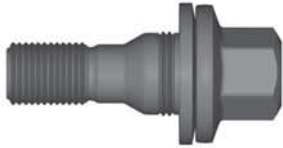

Момент затяжки болтов крепления легкосплавных дисков — 125 Н·м.



Момент затяжки болтов крепления штампованных дисков — 125 Н·м.

Для каждого типа диска необходимо использовать свой тип болтов.

### Места для установки домкрата

На иллюстрации показаны места под установку лап подъемника или домкрата при замене зимних/летних шин.



Место установки задней лапы подъемника — по центру в предусмотренном для этого месте на кузове.



Место установки передней лапы подъемника — по центру в предусмотренном для этого месте на кузове.

### Запасное колесо

Запасное колесо находится в отсеке под полом автомобиля.

Инструменты находятся в ящике в левом переднем сиденье ⇨ 244.

Устанавливайте домкрат только под специально предназначенные для этого места ⇨ 252.

В зависимости от размера запасного колеса по сравнению с другими установленными на автомобиле колесами и действующих в стране правил оно может классифицироваться как временное запасное колесо или докатка. В этом случае действует ограничение максимально допустимой скорости, даже если на самом запасном колесе надписи, устанавливающие такое ограничение, отсутствуют.

Разрешается устанавливать только одно временное запасное колесо. Не превышайте скорость более 80 км/ч. Повороты следует проходить на небольшой скорости. Не пользуйтесь таким колесом длительное время.

### Внимание

Применение запасного колеса меньшего размера по сравнению с другими колесами или в сочетании с зимними шинами может отрицательно сказаться

на управляемости автомобиля. Замените дефектную шину как можно быстрее.

Если автомобиль оснащен тягово-сцепным устройством, для удобства доступа к запасному колесу приподнимите заднюю часть автомобиля, установив домкрат под одну из задних точек поддомкративания.

1. Откройте подъемную или распашную (в зависимости от модификации) заднюю дверь.

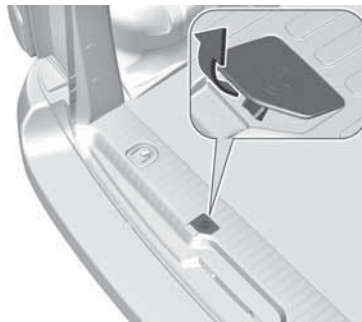

2. Снимите крышку несущего болта, расположенную в пороге задней двери



3. Установите баллонный ключ на болт с шестигранной головкой. Вращайте его против часовой стрелки, пока держатель запасного колеса не опустится настолько, чтобы его можно было снять с крюка.

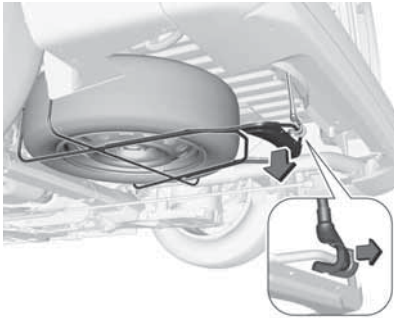

4. Поднимите держатель запасного колеса и снимите его с крюка.

Опустить держатель запасного колеса.

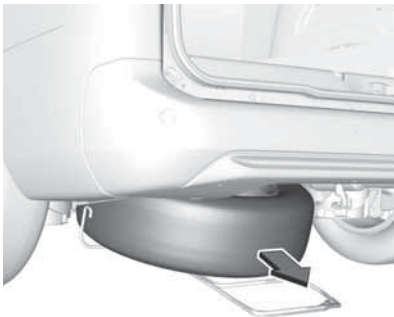

5. Снимите запасное колесо.
6. Замените колесо.
7. Уложите замененное колесо на держатель лицевой стороной вниз.
8. Поднимите держатель запасного колеса и закрепите его в захвате. Открытая сторона держателя должна смотреть по ходу автомобиля.
9. Зафиксируйте держатель запасного колеса, вращая болт с шестигранной головкой по часовой стрелке с помощью баллонного ключа.
10. Сложите баллонный ключ на место.
11. Закройте подъемную или распашную заднюю дверь.

Разрешается устанавливать только одно временное запасное колесо. Разрешенная максимальная скорость, указанная на маркировке временного запасного колеса, относится только к шине установленной на заводе размера.

### Установка запасного колеса

Выполните следующие подготовительные работы и соблюдайте следующие указания:

- Установите автомобиль на ровной, прочной и нескользкой поверхности. Передние колеса должны быть направлены прямо вперед.
- При необходимости установите противооткатный упор под колесо, расположенное по диагонали от того колеса, которое требуется заменить.
- Затянуть стояночный тормоз, включить первую передачу, передачу заднего хода или установить рычаг переключения коробки передач в положение **P**.
- Выньте запасное колесо ⇨ 253.
- Категорически запрещается одновременно менять несколько колес.



- Используйте домкрат только для замены колеса в случае прокола, но не для замены летних шин на зимние или наоборот.
- Домкрат не требует технического обслуживания.
- Если автомобиль находится на мягком грунте, под домкрат следует подложить прочную доску (толщиной не более 1 см).
- Прежде чем поднимать автомобиль домкратами, выгрузите тяжелые грузы.
- В вывешенном автомобиле не должно быть людей или животных.
- Не влезайте под поднятый на домкрате автомобиль.
- Не включайте на поднятом автомобиле двигатель.
- Прежде чем вкручивать колесные болты, их необходимо очистить.

### ⚠ Предупреждение

Не следует смазывать колесные болты.

### ⚠ Предупреждение

При замене колес необходимо использовать соответствующие им болты. При установке запасного колеса можно использовать колесные болты, предназначенные для литых дисков.

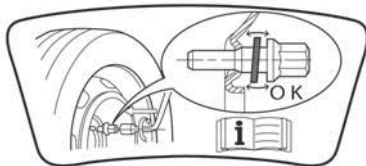

- Если для крепления запасного колеса используются колесные болты, предназначенные для легкосплавных дисков, следует учитывать, что для фиксации запасного колеса в таких болтах используется коническая рабочая поверхность. В этом случае шайбы не будут соприкасаться с запасным колесом.
1. Стальные диски с колпаками: Снимите колесный колпак с помощью специального приспособления  $\diamond$  244.  
Литые диски: Снимите колпачки колесных болтов с помощью специального инструмента  $\diamond$  244.



2. Баллонным ключом отверните каждый из колесных болтов на полоборота.

Для предотвращения кражи колес для их крепления могут использоваться болты-секретки. Для отворачивания этих болтов необходимо надеть на болт специальную головку и лишь потом устанавливать баллонный ключ. Эта головка хранится в ящике с инструментами. ⚡ 244.

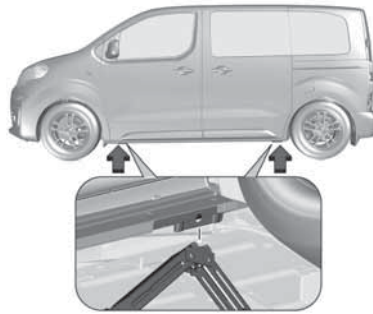

3. Убедиться, что домкрат надлежащим образом установлен под соответствующей подъемной точкой на автомобиле. Поставить его непосредственно под точкой для поддомкрачивания так, чтобы он не выскользнул.

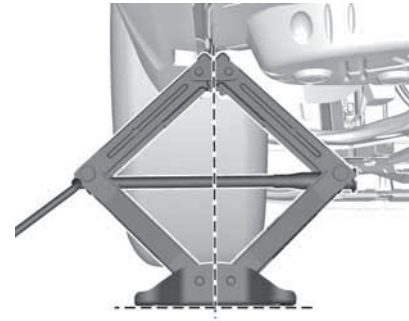

4. Вращая рукоятку домкрата, установите его на необходимую высоту.

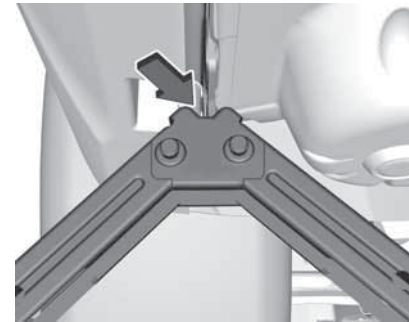

Убедитесь, что ребро на днище кузова точно попадает в

канавку опорной площадки домкрата.



Правильно установив домкрат, вращайте баллонный ключ, пока колесо не оторвется от земли.

5. Выкрутите колесные болты.
6. Замените колесо.  
Запасное колесо ⇨ 253.
7. Завернуть колесные болты.
8. Опустите автомобиль и уберите домкрат.
9. Установите колесный ключ, убедитесь, что он стоит надежно, и затяните болты

## Смена колеса

Выполните следующие подготовительные работы и соблюдайте следующие указания:

- Установите автомобиль на ровной, прочной и нескользкой поверхности. Передние колеса должны быть направлены прямо вперед.
- При необходимости установите противооткатный упор под колесо, расположенное по диагонали от того колеса, которое требуется заменить.
- Затянуть стояночный тормоз, включить первую передачу, передачу заднего хода или установить рычаг переключения коробки передач в положение **P**.
- Если автомобиль находится на мягком грунте, под домкрат следует подложить прочную доску (толщиной не более 1 см).
- Прежде чем поднимать автомобиль домкратами, выгрузите тяжелые грузы.

- В вывешенном автомобиле не должно быть людей или животных.
- Не влезайте под поднятый на домкрате автомобиль.
- Не включайте на поднятом автомобиле двигатель.
- Прежде чем вкручивать колесные болты, их необходимо очистить.

### ⚠ Предупреждение

Не следует смазывать колесные болты.

### Моменты затяжки резьбовых соединений

#### Внимание

Если автомобиль оснащен легкосплавными колесными дисками, заворачивайте колесные болты вручную как минимум первые пять оборотов.

### ⚠ Предупреждение

Следует избегать попадания электролита аккумуляторной батареи в глаза, на кожу, на ткани и на окрашенные поверхности. Электролит содержит серную кислоту, которая может причинить травму или привести к смерти при непосредственном воздействии.

- Не допускайте попадания на аккумуляторную батарею автомобиля искр и открытого пламени.
- Разряженная аккумуляторная батарея автомобиля может замерзнуть уже при температуре около 0 °С. Перед подключением пусковых проводов разморозьте замерзшую аккумуляторную батарею.
- Работая с аккумуляторной батареей одевайте защитные очки и одежду.
- Используйте аккумуляторную батарею с тем же напряжением (12 В), что и у основной.

Ее емкость (Ач) должна быть не менее емкости разряженной аккумуляторной батареи автомобиля.

- Пусковые провода должны иметь изолированные зажимы сечением не менее 16 мм<sup>2</sup> (25 мм<sup>2</sup> для дизельных двигателей).
- Не отключайте разряженную батарею автомобиля от автомобильной сети.
- Отключите лишние потребители тока.
- Во время запуска от внешнего источника не наклоняйтесь над аккумуляторной батареей автомобиля.
- Зажимы одного провода не должны касаться зажимов другого провода.
- При запуске от вспомогательной батареи автомобиля не должны касаться друг друга.
- Затянуть стояночный тормоз, установить рычаг переключения механической коробки передач в нейтральное поло-

жение, установить рычаг переключения автоматической коробки передач в положение Р.

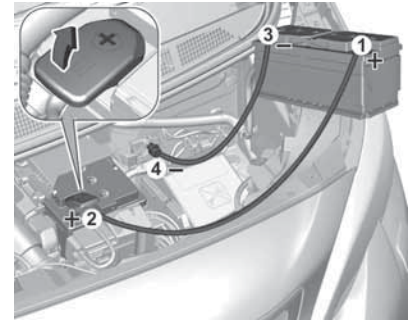

Снимите защитные колпачки с положительных клемм обеих аккумуляторных батарей.

Порядок подключения проводов:

1. Подключите красный провод к "положительной" клемме вспомогательной АКБ.
2. Другой конец красного провода подключите к "положительной" клемме разрядившейся АКБ.

3. Подключите черный провод к "отрицательной" клемме вспомогательной АКБ.
4. Другой конец черного провода подключите к точке соединения на массу в моторном отделении вашего автомобиля.

Проложите провода таким образом, чтобы они не касались вращающихся деталей в моторном отсеке.

Для запуска двигателя:

1. Запустить двигатель автомобиля, используемого в качестве "донора".
2. Через 5 минут запустите двигатель другого автомобиля. Стартер можно включать не более чем на 15 секунд и с интервалом в одну минуту.
3. Дайте обоим двигателям с подключенными проводами поработать примерно три минуты на холостом ходу.

4. На автомобиле с разряженной АКБ включите потребители тока например, фары, обогрев заднего стекла.
5. Отключение проводов производить в обратном порядке.

## Буксировка

### Буксировка автомобиля

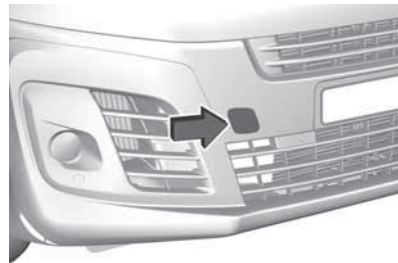

Чтобы отсоединить крышку, нажмите на середину панели и сдвиньте в сторону верхнего левого угла.

Буксировочная проушина хранится в комплекте инструментов ⇨ 244.



Заверните буксирную проушину до упора по часовой стрелке, остановив ее в горизонтальном положении.

Прикрепите к проушине буксирный трос или лучше буксирную штангу.

Буксирную проушину допускается использовать только для буксировки по дороге, но не вытягивания застрявшего автомобиля.

Включите зажигание, чтобы разблокировать рулевое колесо и обеспечить возможность включения тормозных огней, звукового сигнала и стеклоочистителей.

### Внимание

Отключите системы помощи водителю, такие как система автоматического экстренного торможения  $\Phi$ 196, в противном случае во время буксировки автомобиль может быть заторможен автоматически.

Переведите рычаг переключения передач в положение нейтральной передачи.

Выключите стояночный тормоз.

### Внимание

Автомобиль с постоянным полным приводом (AWD) запрещается буксировать с катящимися по дороге передними или задними колесами. Буксировка автомобиля с полным приводом с катящимися по дороге передними или задними колесами может привести к серьезному повреждению приводной системы AWD. Во время букси-

ровки автомобиля, оснащенного полным приводом, ни одно из четырех колес не должно касаться дороги.

### Внимание

Медленно трогайтесь с места. Избегайте рывков. Слишком большое тяговое усилие может повредить автомобиль.

При неработающем двигателе для торможения и управления рулевым колесом требуются значительно большие усилия.

Чтобы в салон не попадали отработавшие газы буксирующего автомобиля, закройте окна и включите систему рециркуляции воздуха.

Для автомобилей с автоматической коробкой передач: Буксировать автомобиль следует в направлении его движения вперед со скоростью не более 80 км/ч на расстояние не далее 100 км. Во всех остальных случаях, а также

при неисправности коробки передач, передний мост необходимо поднять от земли.

Обратитесь за помощью на станцию техобслуживания.

После завершения буксировки выкрутите буксирную проушину.

Вставьте заглушку краем в углубление и надавите, чтобы зафиксировать.

### Буксировка другого автомобиля



Чтобы отсоединить крышку на заднем бампере, нажмите на ее верхний левый угол.

Буксировочная проушина хранится в комплекте инструментов ⇨ 244.



Заверните буксирную проушину до упора по часовой стрелке, остановив ее в горизонтальном положении.

Категорически запрещается использовать в качестве буксирной проушины проволоочную серьгу, расположенную под автомобилем сзади.

Прикрепите к проушине буксирный трос или лучше буксирную штангу.

Буксирную проушину допускается использовать только для буксировки по дороге, но не вытягивания застрявшего автомобиля.

#### Внимание

Медленно трогайтесь с места. Избегайте рывков. Слишком большое тяговое усилие может повредить автомобиль.

После завершения буксировки выкрутите буксирную проушину. Вставьте заглушку верхним краем в углубление и надавите, чтобы зафиксировать.

## Внешний вид

### Уход за автомобилем

#### Замки

Замки смазаны на заводе высококачественной смазкой для цилиндров замков. Используйте размораживающую жидкость только в случае крайней необходимости, поскольку она разрушает смазку цилиндра замка и может нарушить его работу. После применения размораживающей жидкости обязательно смажьте замки на станции техобслуживания.

#### Мойка

Окружающая среда влияет на лакокрасочное покрытие. Регулярно мойте и наносите воск на кузов автомобиля. На автоматической автомобильной мойке выберите программу, предусматривающую нанесение воска.

Птичий помет, мертвых насекомых, древесную смолу, пыльцу цветов и другие загрязнения необходимо

тут же удалять, поскольку содержащиеся в них активные вещества могут повредить краску.

При использовании мойки следуйте инструкциям ее производителя. Стеклоочистители ветрового и заднего стекол должны быть выключены. Снимите антенну и внешнее оборудование, например, багажник на крыше и т.д.

При ручной мойке тщательно промойте колесные ниши.

Регулярно покрывайте окрашенные детали автомобиля воском.

Очистите края и пазы открытых дверей и капота, а также закрываемые ими участки кузова.

Блестящие металлические детали необходимо чистить рекомендованным чистящим раствором, подходящим для ухода за алюминиевыми поверхностями, чтобы избежать их повреждения.

#### Внимание

Используйте только чистящее средство с уровнем pH в диапазоне от 4 до 9.

Не наносите чистящее средство на горячие поверхности.

Запрещается очищать моторный отсек с помощью пароструйного аппарата или мойки высокого давления.

Тщательно вымойте и протрите автомобиль замшей. Промывайте замшевую тряпку как можно чаще. Для окрашенных поверхностей и стекол пользуйтесь разными тряпками: при попадании воска на стекла, видимость через них ухудшается.

Необходимо смазывать петли всех дверей автомобиля (выполняется на станции техобслуживания).

Не пытайтесь соскоблить смолу твердыми предметами. На окрашенных поверхностях пользуйтесь спреем для удаления смолы.



## Наружное освещение

Крышки передних фар и других осветительных приборов выполнены из пластмассы. Для чистки не рекомендуется использовать абразивные, едкие или агрессивные средства, скребки для удаления льда и допускать чистки всухую.

## Полировка и вождение

Регулярно покрывайте автомобиль воском по крайней мере после того, как вода перестанет стекать с поверхности. В противном случае лакокрасочное покрытие автомобиля может быть повреждено.

Полировка необходима только в том случае, если краска стала матовой или покрыта твердыми наслоениями.

Полироль с силиконом образует защитную пленку, поэтому наносить после него воск не нужно.

Не обрабатывайте воском или полиролем пластмассовые детали.

## Окна и щетки стеклоочистителей

Выключите стеклоочистители, прежде чем выполнять какие-либо операции в зоне работы щеток.

Очищайте мягкой тканью без волокон или замшей для протирки стекол вместе со средствами для чистки стекол и удаления насекомых.

Протирайте заднее стекло с внутренней стороны только параллельно нагревательным элементам, чтобы не повредить их.

Для механического удаления льда используйте скребок с острой кромкой. Скребок следует вплотную прижимать к стеклу, чтобы под него не попадала грязь, которая может поцарапать стекло.

Смазывающие щетки стеклоочистителя очищайте мягкой тканью и средством для чистки окон. Также очистите окно от следов воска, насекомых и других загрязнений.

Наледь и грязь на стеклах и постоянная работа всухую приводят к повреждению и даже полному разрушению щеток стеклоочистителя.

## Прозрачный люк

Для очистки прозрачного люка используйте мягкую безворсовую ткань или замшу и средство для чистки стекол.

## Колеса и шины

Не очищайте струей под высоким давлением.

Для мытья дисков применяйте специальные чистящие средства, рН-нейтральные.

Диски окрашены, и для их очистки могут использоваться те же средства, что и для очистки кузова.

## Повреждения лакокрасочного покрытия

Небольшие повреждения лакокрасочного покрытия устраняются с помощью специального карандаша для предотвращения образования ржавчины. Большие дефекты лакокрасочного покрытия, а также ржавчину необходимо устранять на станции техобслуживания.

## Днище

Днище кузова частично покрыто защитной мастикой на основе ПВХ, а в критических местах нанесен прочный слой защитного воска.

Проверьте днище кузова после его мойки и при необходимости нанесите воск.

Материалы, содержащие битум или резину, могут повредить полихлорвиниловое покрытие. Работы по обслуживанию днища выполняйте на станции техобслуживания.

Мойте днище до и после зимы, периодически проверяйте состояние защитного воскового покрытия.

## Система питания сжиженным газом

### ⚠ Опасность

Сжиженный газ тяжелее воздуха, поэтому он скапливается в углублениях рельефа.

Соблюдайте осторожность во время выполнения работ на днище кузова автомобиля, находясь в смотровой яме.

При проведении покрасочных работ, а также при помещении автомобиля в сушильную камеру при температуре более 60 °С баллон с газом необходимо снять.

Запрещается вносить какие-либо изменения в конструкцию газотопливной системы.

## Тягово-сцепное устройство

Запрещается очищать тягово-сцепное устройство с шаровой опорой с помощью пароструйного аппарата или мойки высокого давления.

## Уход за салоном

### Салон и обивка

Очищайте салон автомобиля, включая облицовку приборной панели и обшивку, только сухой тряпкой или специальным очистителем для салона.

Обивку из кожи следует очищать чистой водой и мягкой тряпкой. В случае сильного загрязнения необходимо использовать специальные продукты для ухода за кожаными изделиями.

Стекла приборного щитка и дисплеев чистятся смоченной мягкой тканью. При необходимости используйте слабый мыльный раствор.

Тканевые обивки следует очищать с помощью пылесоса и щетки.

Пятна следует удалять с помощью средства для очистки обивки.

Ткань одежды может окрашивать. Это может привести к появлению видимых пятен, особенно на светлых участках обивки. Смываемые пятна следует удалять как можно скорее.

Для очистки ремней безопасности пользуйтесь теплой водой или средством для чистки салона.

### Внимание

Закройте имеющиеся в одежде замки на липучках, поскольку используемая в них липучка может повредить обивку сидений.

Это же правило применимо и к другим предметам одежды с деталями, имеющими острые края, такими как застежки-молнии, пряжки ремней или заклепки джинсов.

## Пластмассовые и резиновые детали

Пластмассовые и резиновые детали можно чистить теми же очистителями, что и кузов. При необходимости, используйте очиститель для салона. Другие средства применять не следует. Прежде всего, это относится к растворителям и бензину. Не очищайте струей под высоким давлением.

## Напольные коврики

### ⚠ Предупреждение

Если напольный коврик имеет неправильный размер или неправильно расположен, он может мешать перемещению педали газа и/или тормоза. Это может привести к непредвиденному ускорению и/или увеличению тормозного пути, что, в свою очередь, может повлечь аварию и травмирование людей.

Соблюдайте следующие рекомендации по использованию напольных ковриков.

- Оригинальные напольные коврики предназначены специально для вашего автомобиля. Если напольные коврики нужно заменить, рекомендуется приобрести сертифицированные напольные коврики. Обязательно проверьте, что напольные коврики не мешают ходу педалей.
- Кладите напольные коврики правильной поверхностью вверх. Не переворачивайте их.
- Не кладите ничего на напольный коврик на водительском месте.
- Используйте со стороны водителя только один напольный коврик.
- Не кладите напольные коврики в два или более слоя.

## Укладка и снятие напольных ковриков

Напольный коврик со стороны водителя удерживается двумя фиксаторами.

Для укладки напольного коврика со стороны водителя:

1. Переместите водительское сиденье назад насколько это возможно.

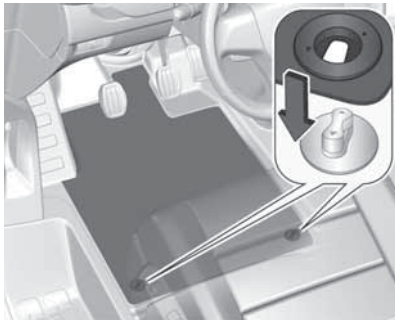

2. Совместите прорези в ковриках с фиксаторами, как показано на иллюстрации.



3. Поверните фиксаторы против часовой стрелки на четверть оборота.

### Демонтаж

1. Переместите водительское сиденье назад насколько это возможно.
2. Поверните фиксаторы на четверть оборота в направлении, обратном направлению поворота при установке.
3. Снимите коврик.

## Сервис и техническое обслуживание

**Общие сведения** ..... 268  
Сервисная информация ..... 268

**Рекомендуемые рабочие жидкости, смазочные материалы и запасные части** ..... 271  
Рекомендуемые жидкости и масла ..... 271

## Общие сведения

### Сервисная информация

Для экономной и безопасной эксплуатации автомобиля и поддержания его в хорошем состоянии необходимо выполнять техническое обслуживание автомобиля с установленной периодичностью.

Неблагоприятными считаются условия эксплуатации, при которых часто имеют место какие-либо из следующих ситуаций, по отдельности или в сочетании: Холодный пуск двигателя, движение с постоянными остановками (например, автомобилей, используемых в качестве такси, или полицейских автомобилей), буксировка прицепа, движение в гористой местности, движение по плохим или песчаным дорогам, сильное загрязнение воздуха, наличие в воздухе песка или большого коли-

чества пыли, движение на большой высоте над уровнем моря, значительные перепады температуры.

В тяжелых условиях эксплуатации отдельные операции технического обслуживания может потребоваться проводить чаще, чем предусмотрено графиком планового ТО, напоминания о котором отображаются в меню обслуживания. Обратитесь в сервисный центр, чтобы согласовать график обслуживания.

Дисплей технического обслуживания  $\heartsuit$  107.

---

**Периодичность обслуживания**

---

<b>Двигатели</b>	DV6DU DV6FDU DW10FD
Межсервисный интервал	20 000 км / 1 год

---

### **Подтверждение**

Выполнение технического обслуживания подтверждается записью в сервисно-гарантийной книжке. Дата и пробег заверяются печатью станции техобслуживания и подписью.

Подтвержденное прохождение технического обслуживания является обязательным условием выполнения гарантийных обязательств и учитывается при продаже автомобиля, поэтому следите за правильностью заполнения сервисно-гарантийной книжки.

## Рекомендуемые рабочие жидкости, смазочные материалы и запасные части

### Рекомендуемые жидкости и масла

Используйте только те продукты, которые отвечают рекомендованным требованиям.

#### Предупреждение

Эти вещества опасны и могут быть ядовитыми. Обращайтесь с ними с осторожностью. Прочитайте приведенную на упаковках информацию.

### Моторное масло

Моторные масла обозначают параметрами качества и вязкости. Качество масла обеспечивает, например, чистоту двигателя, защиту от износа и контроль старения масла, а сорт вязкости указывает густоту масла в определенном диапазоне температур.

Выберите подходящее моторное масло, исходя из его характеристик и минимальной температуры, при которой будет эксплуатироваться автомобиль ⇨ 278.

### Доливка моторного масла

#### Внимание

Случайно пролитое масло следует собрать тряпкой и утилизировать согласно предусмотренным для этого инструкциям.

Не рекомендуется, смешивать моторные масла разных изготовителей и марок, если они соответствуют требуемой спецификации и вязкости. Заливать в бензиновые двигатели только масла ACEA категорически запрещено, поскольку в определенных условиях эксплуатации они могут оказывать на двигатель негативное воздействие.

Выберите подходящее моторное масло, исходя из его характеристик и минимальной температуры, при которой будет эксплуатироваться автомобиль ⇨ 275.

### Дополнительные присадки к моторному маслу

Использование дополнительных присадок к моторному маслу может привести к выходу двигателя из строя и аннулирует гарантию.

### Сорта вязкости моторного масла

Сорт вязкости по SAE указывает густоту масла.

Всесезонное масло имеет сложное обозначение, например SAE 5W-30. Первая цифра в обозначении, после которой следует буква W, обозначает температуру безопасного пуска холодного двигателя, а вторая – вязкость при высокой температуре.

Выбирайте соответствующий сорт вязкости в зависимости от минимальной температуры окружающей среды ⇨ 275.



Все рекомендованные масла по вязкости пригодны для использования в условиях высокой температуры окружающей среды.

### **Охлаждающая жидкость и антифриз**

Используйте только антифриз с длительным сроком службы, разрешенный к применению на данном автомобиле. Проконсультируйтесь на станции техобслуживания.

Система заправлена на заводе-изготовителе охлаждающей жидкостью, предназначенной для великолепной защиты от коррозии и от замерзания до температуры около  $-37^{\circ}\text{C}$ . Такую концентрацию следует поддерживать круглый год. Применение дополнительных присадок к охлаждающей жидкости, предназначенных для обеспечения дополнительной защиты от коррозии или для закупорки небольшой течи, может создать проблемы при работе двигателя. Компания не несет ответственности за послед-

ствия, возникшие в результате применения дополнительных присадок к охлаждающей жидкости.

### **Жидкость омывателя**

Используйте только рекомендованные омывающие жидкости, чтобы не допустить повреждения щеток стеклоочистителей, лакокрасочного покрытия, пластмассовых и резиновых деталей. Проконсультируйтесь на станции техобслуживания.

### **Жидкости тормозной системы и сцепления**

Со временем тормозная жидкость поглощает влагу, что может повлиять на эффективность тормозов. Поэтому тормозную жидкость следует заменять через установленные периоды времени.

### **AdBlue**

Используйте AdBlue для снижения содержания оксидов азота в выхлопных газах ↗ 170.

## Технические данные

<b>Идентификационные данные автомобиля</b> .....	<b>273</b>
Идентификационный номер автомобиля .....	273
Паспортная табличка .....	273
Идентификатор двигателя ....	274
<b>Данные автомобиля</b> .....	<b>275</b>
Рекомендуемые жидкости и смазочные материалы .....	275
Параметры двигателя .....	276
Размеры автомобиля .....	277
Заправочные емкости .....	277
Давление в шинах .....	278

## Идентификационные данные автомобиля

### Идентификационный номер автомобиля



Идентификационный номер автомобиля может быть выштампован на приборной панели и виден через ветровое стекло.

## Паспортная табличка



Паспортная табличка расположена на раме передней левой или правой двери.

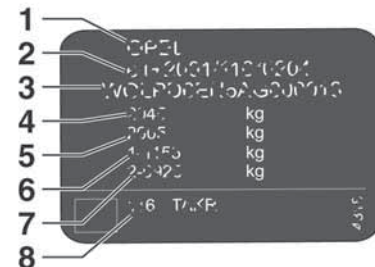

Информация на наклейке с обозначением:

- 1** : изготовитель
- 2** : номер одобрения типа
- 3** : идентификационный номер автомобиля
- 4** : допустимая полная масса автомобиля, кг
- 5** : допустимая полная масса автомобиля с прицепом, кг
- 6** : максимально допустимая нагрузка на переднюю ось, кг
- 7** : максимально допустимая нагрузка на заднюю ось, кг
- 8** : индивидуальные данные автомобиля или данные, специфические для страны

Суммарная нагрузка на переднюю и заднюю оси не должна превышать допустимую полную массу.

Масса снаряженного автомобиля зависит от технических характеристик автомобиля, например, от наличия на нем дополнительного оборудования и аксессуаров.

Мы сохраняем за собой право вносить изменения. Технические данные, приведенные в документах на автомобиль, имеют приоритет по сравнению с данными, приведенными в настоящем руководстве.

### **Идентификатор двигателя**

В таблицах с техническими характеристиками двигателя указан его идентификационный код.

Сведения о двигателе ⇨ 276.

Чтобы узнать модель двигателя вашего автомобиля, см. его мощность в сертификате соответствия ОТТС или в других регистрационных документах.

---

## Данные автомобиля

### Рекомендуемые жидкости и смазочные материалы

---

Сорта вязкости моторного масла

0W30

---

Соответствие стандарту PSA

B71 2312

---

**Параметры двигателя**

---

<b>Торговое обозначение</b>	<b>1.6 Turbo</b>	<b>1.6 Turbo</b>	<b>2.0 Turbo</b>
<b>Технический код</b>	<b>DV6FDU</b>	<b>DV6DU</b>	<b>DW10FD</b>
Рабочий объем [см <sup>3</sup> ]	1560	1560	1997
Мощность двигателя [кВт] при об/мин	70 кВт при 3750 об/мин	66 кВт при 4000 об/мин	150 л/с при 4000 об/мин
Крутящий момент [Нм] при об/мин	210 Нм при 1500 об/мин	215 Нм при 1750 об/мин	370 Нм при 2000 об/мин

---

## Размеры автомобиля

Типоразмер	L2	L3
Длина [мм]	4959	5306 / 5309
Ширина без наружных зеркал [мм]	1920	1920
Ширина с наружными зеркалами [мм]	2204	2204
Высота без рейлингов [мм]	1881 - 1949 <sup>2)</sup>	1890 - 1940 <sup>2)</sup>
База [мм]	3275	3275
Диаметр поворота [м]	12,9	12,9

2) с увеличенной полезной нагрузкой

## Заправочные емкости

### Моторное масло

Двигатель	DV6FDU	DV6DU	DW10FD
включая фильтр [л]	5,5 л	5,5 л	6,1 л
между отметками MIN и MAX [л]	1,5 л	1,5 л	1,1 л л

### Топливный бак

Дизельное топливо, объем заправки [л] 69 л

## Бак AdBlue

AdBlue, заправочный объем [л]

22

---

### **Давление в шинах**

Давления в шинах для конкретного автомобиля указаны в табличке давлений накачки на средней стойке.

Табличка с данными о давлении в шинах содержит информацию о шинах, установленных изготовителем автомобиля, и о рекомендованном давлении воздуха в шинах.

## Стандартная полезная нагрузка

Шины	Автомобиль с людьми (до 3 человек)		При полной загрузке	
	спереди	сзади	спереди	сзади
	[кПа/бар] ([фунтов/кв.дюйм])	[кПа/бар] ([фунтов/кв.дюйм])	[кПа/бар] ([фунтов/кв.дюйм])	[кПа/бар] ([фунтов/кв.дюйм])
215/65 R16	280/2,8 (41)	310/3,1 (45)	300/3,0 (44)	350/3,5 (51)
215/60 R17	280/2,8 (41)	310/3,1 (45)	320/3,2 (46)	350/3,5 (51)
225/55 R17	300/3,0 (44)	250/2,5 (36)	300/3,0 (44)	280/2,8 (41)

## Увеличенная полезная нагрузка

Шины	Автомобиль с людьми (до 3 человек)		При полной загрузке	
	спереди	сзади	спереди	сзади
	[кПа/бар] ([фунтов/кв.дюйм])	[кПа/бар] ([фунтов/кв.дюйм])	[кПа/бар] ([фунтов/кв.дюйм])	[кПа/бар] ([фунтов/кв.дюйм])
215/65 R16	300/3,0 (44)	300/3,0 (44)	300/3,0 (44)	370/3,7 (54)
215/60 R17	300/3,0 (44)	300/3,0 (44)	300/3,0 (44)	370/3,7 (54)



## Система полного привода

<b>Работа и условия эксплуатации</b> .....	<b>280</b>
Вождение .....	280
Характеристики автомобиля.....	284
Масса и полезная нагрузка .....	285
Шины .....	286
Мойка автомобиля .....	287
Что делать в случае инцидента?.....	287
<b>Работа оборудования</b>	
<b>4x4</b> .....	<b>284</b>
Архитектура системы .....	288
Характеристики системы.....	288
Принцип работы .....	289
Использование функции 4-х ведущих колес .....	290
Техническое описание .....	291

### Внимание

Внимательно ознакомьтесь с функционалом оборудования и условиями эксплуатации, описанными в данном разделе.

## Работа и условия эксплуатации

### Внимание

Разработанная система полного привода 4x4 повышает тяговое усилие автомобиля, но не превращает его в средство преодоления серьёзных препятствий.

Таким образом, расширенные возможности автомобиля позволяют использовать его вне дорог с твердым покрытием, но не на пересеченной местности.

Несоблюдение приводимых в настоящем Руководстве рекомендаций может привести к повреждению Вашего автомобиля и потере права на гарантийное обслуживание.

## Вождение

### • Как работает режим 4x4?

Ваш автомобиль оборудован автоматической муфтой. Эта муфта предназначена для передачи на заднюю ось части крутящего момента в случае потери сцепления с дорогой колесами передней оси. Управление осуществляется в полностью автоматическом режиме и не требует каких-либо действий с Вашей стороны.

#### Примечание:

Во время выполнения маневров парковки (на 1-й передаче и передаче заднего хода) и при приближении к крайним положениям рулевого колеса при повороте движение автомобиля незначительно замедляется. Это явление является совершенно нормальным, оно вызвано разностью скоростей вращения передних и задних колес.

Ваш автомобиль оборудован:

- Автоматической гидромуфтой:
- вискомуфтой



### • Вождение вне дорог с твердым покрытием

На характеристики проходимости автомобилей с полной массой, которая достигает 3,1 т, могут влиять:

- перевозимый груз, его распределение и крепление;
- коэффициент сцепления шин с дорогой;
- характер дороги;
- степень износа и тип шин.

Во всех случаях использования автомобиля вне дорог и в условиях слабого сцепления колес с дорогой мы рекомендуем:

- вести автомобиль плавно, без рывков;
- адаптировать и снижать скорость в поворотах и на спусках;
- заранее начинать торможение с учетом значительного увеличения тормозного пути.

### • Вождение с прицепом

При буксировке прицепа вне дорог необходимо учитывать следующее:

- прицеп не всегда может быть предназначен для движения вне дорог;
- выбор места стоянки имеет важное значение для упрощения начала движения после остановки;
- масса прицепа и нагрузка на него могут влиять на поведение автомобиля на дороге и его траекторию; необходимо учитывать это при вождении и заранее реагировать на ситуацию.

В соответствии с инструкцией по установке буксировочного приспособления, следует обязательно проверять момент затяжки болтов буксировочного приспособления каждые 1000 км.

- **Преодоление водных преград**

Преодолевать брод следует только в исключительных случаях.

- Убедитесь в том, что глубина брода не превышает величины радиуса колеса с учетом возможного возникновения волн.
- Двигайтесь на самой малой скорости, не допуская остановки двигателя. Не превышайте скорость 10 км/ч.
- Не останавливайтесь и не глушите двигатель.

После преодоления брода, как только позволят условия безопасности, необходимо несколько раз слегка притормозить, чтобы просушить тормозные диски и колодки.

- **Преодоление препятствий**

При преодолении препятствий (небольшой выступ, ступенька...) рекомендуется:

- снизить скорость перед препятствием;
- слегка ускориться перед непосредственным преодолением препятствия;
- проезжать препятствие под углом так, чтобы колеса последовательно переезжали его;
- отпустить педаль акселератора после преодоления препятствия.

Не рекомендуется преодолевать препятствие под прямым углом.

- **Движение на подъеме или спуске**

При движении по склону рекомендуется:

- выбирать траекторию по оси склона и по возможности избегать движения по диагонали;
- на спуске двигаться медленно с положением колес для движения по прямой и использованием торможения двигателем;
- учитывать сцепление колес с дорогой, нагрузку и её распределение, поскольку от этих параметров зависит максимальная допустимая крутизна склона;
- не отвлекаться от управления автомобилем.

Не рекомендуется двигаться по склону наискосок или разворачиваться; следует учитывать опасность потери сцепления колес с опорной поверхностью и/или возникновения бокового скольжения с возможным последующим опрокидыванием автомобиля.

### Внимание

Вождение вне дорог отличается от вождения на обычной дороге.

Такое вождение требует подготовки для уверенного преодоления трудностей, связанных с движением вне дорог.

Соответствующее вождение позволит Вам избежать повреждений механических узлов автомобиля и продлить срок его эксплуатации.

Выполнять маневры следует с осторожностью и на малой скорости, поскольку габариты Вашего автомобиля значительно отличаются по ширине, высоте и длине от габаритов обычного легкового автомобиля, и некоторые препятствия могут ускользнуть от Вашего внимания.

## Характеристики автомобиля

### ДВИГАТЕЛЬ

Легковые / коммерческие автомобили  
(VP / VU) 2 л HDI FAP (DW10FD)

Мощность 150 л.с. (110 кВт)

Крутящий момент 370 Н.м

### ТИП КУЗОВА



## Масса и полезная нагрузка

Дополнительная информация приводится в свидетельстве о регистрации транспортного средства.

### Внимание

Полезная нагрузка приводится с учетом оборудования для полного привода (примерно 90 кг).

Ваш автомобиль с 4-мя ведущими колесами обладает повышенным тяговым усилием, но не допускает эксплуатации с перегрузкой.

При движении с прицепом запрещается превышать скорость, установленную законодательством, а также соблюдать допустимую массу прицепа.

Допустимая вертикальная нагрузка на буксировочное приспособление указывается в инструкции по его установке.

Полная масса автомобиля (M.T.R.A.\*) и масса прицепа приводятся для максимальной высоты над уровнем моря, равной 1000 метрам; массу прицепа необходимо уменьшать на 10% на каждую следующую 1000 метров.

Повышенная температура наружного воздуха может приводить к снижению возможностей автомобиля. Для защиты двигателя при температуре наружного воздуха выше 37°C необходимо снижать массу прицепа.

\* M.T.R.A.: полная масса автомобиля.

## Шины

### • Давление воздуха в шинах

Шина – это элемент, связывающий Ваш автомобиль с дорогой. Поэтому важно регулярно проверять давление воздуха в шинах для обеспечения:

- Вашей безопасности
- нормальной устойчивости автомобиля на дороге
- оптимального расход топлива
- снижения износа шин

Внимание: Давление воздуха измеряется и корректируется на холодных шинах.

#### Примечание:

- Характеристики используемых в качестве опций внедорожных шин, предназначенных для движения вне дорог и в условиях слабого сцепления колес с дорогой, отличаются от характеристик оригинальных шин. Рекомендуется учитывать эти характеристики при движении по обычным дорогам.

Рекомендуется учитывать эти характеристики при движении по обычным дорогам.

- Давление воздуха в шинах указано в соответствующем разделе данного Руководства по эксплуатации автомобиля или на этикетке, наклеенной на центральную стойку кузова со стороны передней левой двери.

### Внимание

#### **На автомобилях с 4-мя ведущими колесами:**

Шины спереди и сзади обязательно должны быть одной марки, одного типа и иметь одинаковую степень износа. В зависимости от степени износа шин, необходимо регулярно менять местами передние и задние колеса, не переставляя их накрест. Износ шин оказывает непосредственное влияние на сцепление с дорогой при движении в сложных условиях (снег, грязь...). При использовании автомобиля в таких условиях следует заранее заменять шины до появления индикатора износа. Вы также можете выбирать шины в соответствии с использованием автомобиля, с соблюдением размеров, сертифицированных для оборудования 4x4.

## Мойка автомобиля

После движения в сложных условиях (грязь, снег...) рекомендуется тщательно промыть днище автомобиля, так как в зависимости от состояния дороги грязь и/или снег могут скапливаться на различных участках днища и препятствовать нормальной эксплуатации автомобиля.

Рекомендуется также проверить отсутствие скопления земли/грязи/снега на всех установленных под днищем защитных экранах... Может потребоваться снятие защиты.

Земля/грязь/снег также могут накапливаться в колесных дисках, что может приводить к появлению вибрации. В этих случаях для очистки днища лучше всего использовать автоматическую мойку или струю воды высокого давления, обращая внимание на указанные выше точки.

Однако при использовании мойки под высоким давлением необходимо соблюдать соответствующее расстояние, чтобы:

- не повредить лакокрасочное покрытие
- не повредить хрупкие механические элементы (уплотнения, шланги...)

## Что делать в случае инцидента?

Связаться с авторизованным сервисным центром и проинформировать его о наличии в автомобиле системы с 4-мя ведущими колесами (при необходимости показать настоящее Руководство).

### Внимание

Как и большинство моделей 4x4, не следует буксировать автомобиль с поднятой передней или задней частью (риск повреждения трансмиссии).

Автомобиль при буксировке должен опираться на 4 колеса (при необходимости следует погрузить автомобиль на эвакуатор).



## Архитектура системы

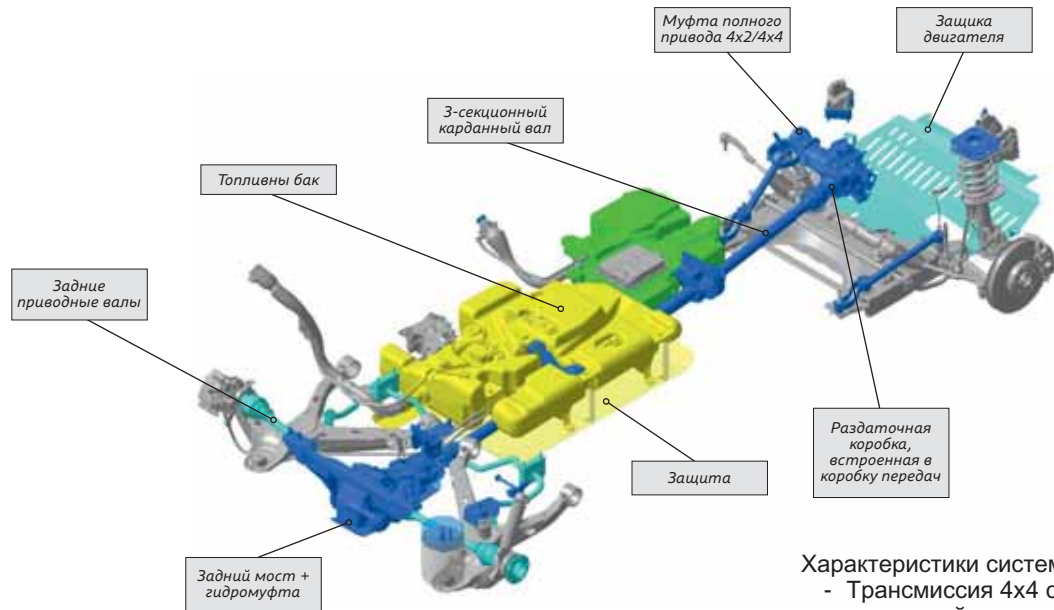

### Характеристики системы

- Трансмиссия 4x4 с автоматической передачей крутящего момента с помощью гидромуфты
- Передачи в трансмиссии без изменений
- Оригинальные шины
- Вес оборудования: около 90 кг

## Принцип работы

Принцип работы ECO 2WD

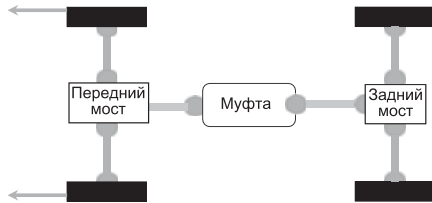

Крутящий момент распределяется на переднюю ось.

Принцип работы AUTO 4WD

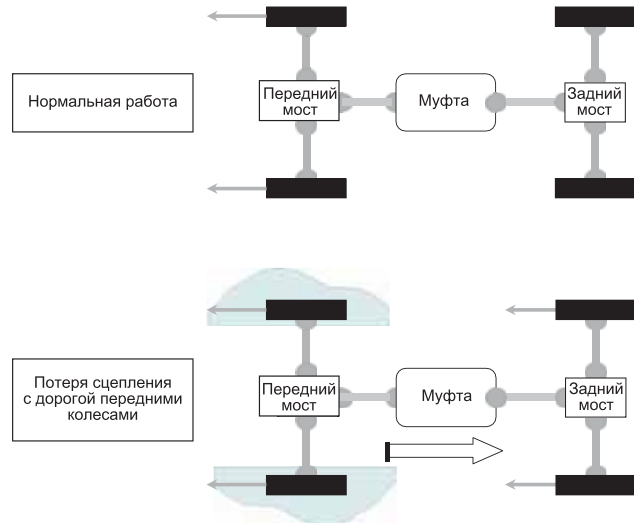

## Потеря сцепления с дорогой передними колесами

Работа системы с 4-мя ведущими колесами основывается на оптимальном автоматическом распределении крутящего момента. Основным элементом системы является муфта.

В зависимости от сцепления с дорогой передних колес, муфта автоматически распределяет крутящий момент двигателя на задние колеса, обеспечивая, таким образом, дополнительное тяговое усилие.

Противобуксовочная функция (ASR) электронной системы динамической стабилизации (ESC) оптимизирует это дополнительное тяговое усилие, чтобы избежать пробуксовывания колес путем воздействия на тормозные механизмы 4-х ведущих колес и величину крутящего момента двигателя.

## Использование функции 4-х ведущих колес

- **Включение функции 4WD x колеса**

Повернуть ручку вправо на 1/4 оборота для перехода из положения ECO в положение 4WD / AUTO 4WD.

На ручке управления включение режима 4WD / AUTO 4WD с 4 ведущими колесами обозначается сигнализатором синего цвета.

Переход из положения ECO в положение 4WD / AUTO 4WD может осуществляться в движении, ЗА ИСКЛЮЧЕНИЕМ случая пробуксовки передних колес.

Примечание:

Если ручка управления находится в положении 4WD / AUTO 4WD при запуске двигателя, то электропневматическая система включает режим 4x4.



- **Отключение функции 4WD**

Повернуть ручку влево на 1/4 оборота для перехода из положения 4WD / AUTO 4WD в положение ECO. На ручке управления выключение режима 4WD (4-х ведущих колес) обозначается сигнализатором белого цвета.

Примечание:

Муфта полного привода является механическим узлом, поэтому состояние электрической части не отражает механического положения муфты.

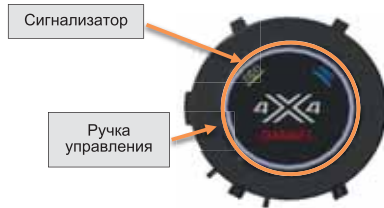

## • Предохранители

Описание порядка доступа к предохранителям (в зависимости от версии автомобиля) приводится в соответствующем разделе данного Руководства по эксплуатации автомобиля.

## Техническое описание

### • Ручка управления 4x2 / 4x4 на панели управления

Система имеет два рабочих положения:

- Положение ECO (2WD) для движения только с двумя передними ведущими колесами (сигнализатор белого цвета).
- Положение 4WD / AUTO 4WD для оптимального движения с четырьмя ведущими колесами в зависимости от сцепления колес с дорогой (сигнализатор синего цвета).

Ручка управления 4x2 / 4x4



### • Безопасность

Специально созданная для этого автомобиля система электронного управления ESC включает системы, аналогичные следующим системам базового автомобиля (дополнительная информация приводится в соответствующем разделе данного Руководства по эксплуатации):

- Антиблокировочная система (ABS)
- Электронный распределитель тормозных сил (REF)



Включение сигнализатора (ESC), сопровождаемое звуковым сигналом и сообщением, указывает на неисправность системы, которая может привести к потере управляемости автомобиля при торможении.



Включение этого сигнализатора и сигнализатора STOP, сопровождаемое звуковым сигналом и сообщением, указывает на неисправность функции REF, которая может привести к потере управляемости автомобиля.



В обоих случаях система отключается, необходимо срочно обратиться в сервисный центр или к квалифицированному специалисту по ремонту.

Примечание: при замене колес (шин и колесных дисков) устанавливаемые колеса должны быть сертифицированы для Вашего автомобиля.

При работе системы ABS может ощущаться легкая вибрация педали тормоза.

- Система помощи при экстренном торможении (AFU)
- Противобуксовочная система (ASR)
- Система динамической стабилизации (CDS)

Система CDS активируется автоматически при каждом запуске двигателя. В случае потери сцепления колес с дорогой система начинает работать, на панели приборов функционирование системы обозначается мигающим сигнализатором.

В исключительных случаях (грязь, снег, скользкий грунт...) система может быть отключена при помощи кнопки для обеспечения пробуксовывания колес и обеспечения их сцепления с опорной поверхностью.

Примечание: повторная активация системы осуществляется вручную или автоматически, начиная со скорости 50 км/ч.

Наряду с функцией полного привода, система CDS способствует повышению безопасности в нормальных условиях вождения, однако она не должна побуждать водителя рисковать сильнее или двигаться со слишком большой скоростью, выходя за рамки законов физики.

## Дополнительная информация

<b>Дополнительная информация ..</b>	<b>293</b>
Декларация соответствия .....	293
REACH .....	295
Зарегистрированные товарные знаки .....	295
<b>Запись данных автомобиля и конфиденциальность .....</b>	<b>295</b>
Регистраторы данных о событиях .....	295
Радиочастотная идентификация (RFID) .....	299

### Декларация соответствия

#### Радиопередающие системы

В автомобиле используются передающие и (или) принимающие радиосигналы электронные системы, регламентируемые Директивой 2014/53/EU. Изготовители перечисленных ниже систем заявляют об их соответствии требованиям Директивы 2014/53/EU. Полный текст деклараций соответствия всех систем размещен по адресу [www.citroen.com/conformity](http://www.citroen.com/conformity).

**Аудиосистема  
с функцией навигации**  
Continental

LCIE Bureau Veritas-Site de Fontenay aux Roses, 33 avenue du général Leclerc, 92260 Fontenay aux Roses, France

Рабочая частота, МГц	Макс. мощность, дБм
2400,0 - 2483,5	2,2
2400,0 - 2483,5	15

#### Радио

Clarion

244 rue du Pré à Varois, 54670 Custines, France

Рабочая частота: 2400–2480 МГц  
Максимальная мощность: 4 дБм

#### Аудиосистема

Robert Bosch Car Multimedia GmbH  
Robert-Bosch-Straße 200, 31139 Hildesheim, Germany

Рабочая частота, МГц	Макс. мощность, дБм
2402,0 - 2480,0	17
2412,0 - 2472,0	4,15

**Модуль ВТА**

Magneti Marelli S.p.A.  
Viale A. Borletti 61/63, 20011  
Corbetta, Italy

Рабочая частота, МГц	Макс. мощность, дБм
880 -915	33
1710 - 1785	24
1850 -1910	24
1920 - 1980	24
2500 - 2570	23

**Модуль антенны**

Hirschmann Car Communication GmbH  
Stuttgarter Strasse 45-51, 72654  
Neckartenzlingen, Germany  
Рабочая частота: нет данных  
Максимальная громкость: нет данных

**Передатчик системы дистанционного радиоправления (ПДУ)**

Hülsbeck & Fürst GmbH & Co. KG  
Steeger Straße 17, 42551 Velbert, Germany

Рабочая частота: 433,92 МГц  
Максимальная мощность: 10 дБм

**Приемник системы дистанционного радиоправления (ПДУ)**

Delphi European, Middle Eastern & African Regional Offices Customer Technology  
Center Avenue de Luxembourg, L-4940 Bascharage, G.D. of Luxembourg

Рабочая частота: 119–128,6  
Максимальная мощность: 16 дБмкА/м на 10 м

**Передатчик электронного ключа Valeo**

43 Rue Bayen, 75017 Paris, France  
Рабочая частота: 433,92 МГц  
Максимальная мощность: 10 дБм

**Радиолокационный датчик ZF TRW Autocruise SAS**

Secteur de la Pointe du Diable, Avenue du technopôle, 29280 Plouzane, France  
Рабочая частота: 24,15–24,25 ГГц

Максимальная мощность: 20 дБм

**Имобилайзер**

KOSTAL of America, Inc.  
350 Stephenson Hwy, Troy MI 48083, USA

Рабочая частота: 125 кГц  
Максимальная мощность: 5 дБмкА/м на 10 м

**Номера сертификатов одобрения типа ICASA**

Перечень номеров всех сертификатов одобрения типа Независимого агентства по связи Южной Африки (ICASA):

TA-2016/121, TA-2016/3261, TA-2017/2387, TA-2017/2745, TA-2013/430, TA-2017/1106, TA-2016/929, TA-2017/3180

## REACH

Registration, Evaluation, Authorisation and Restriction of Chemicals (REACH) — регламент ЕС, касающийся правил регистрации, оценки, санкционирования и ограничения использования химических веществ, разработан в целях защиты здоровья человека и окружающей среды от опасного воздействия химических веществ. Дополнительные сведения и текст декларации о содержании вредных веществ, предоставляемой согласно требованию статьи 33 регламента REACH, можно найти на сайте [www.citroen.com/reach](http://www.citroen.com/reach).

## Зарегистрированные товарные знаки

### Apple Inc.

Apple CarPlay™ является товарным знаком Apple Inc.

App Store® и iTunes Store® являются зарегистрированными товарными знаками Apple Inc.

iPhone®, iPod®, iPod touch®, iPod nano®, iPad® и Siri® являются зарегистрированными товарными знаками Apple Inc.

### Bluetooth SIG, Inc.

Bluetooth® является зарегистрированным товарным знаком Bluetooth SIG, Inc.

### DivX, LLC

Обозначения DivX® и DivX Certified® являются зарегистрированными товарными знаками компании DivX, LLC.

### Google Inc.

Android™ и Google Play™ Store являются товарными знаками Google Inc.

### Verband der Automobilindustrie e.V.

AdBlue® является зарегистрированным товарным знаком VDA.

## Запись данных автомобиля и конфиденциальность

### Регистраторы данных о событиях

В вашем автомобиле установлены электронные блоки управления. Они обрабатывают данные, полученные от датчиков или сгенерированные ими самими или другими блоками управления. Одни блоки управления нужны для безопасной работы различных систем автомобиля, другие помогают водителю управлять автомобилем (системы помощи водителю), третьи обеспечивают повышенный комфорт и всевозможные информационно-развлекательные функции.

Ниже приводится общая информация о том, как в автомобиле происходит обработка данных. Более подробные сведения о том, какие данные загружаются, хранятся и передаются третьим сторонам и с какой целью, можно найти в Руководстве по эксплуатации



автомобиля или в общих условиях продажи по ключевой фразе «Защита данных» и по ссылкам для соответствующих функциональных характеристик. Эти сведения также доступны в Интернете.

### Данные о работе систем автомобиля

Блоки управления обрабатывают данные, чтобы обеспечить работу различных систем автомобиля.

К таким данным могут относиться, например:

- сведения о параметрах движения автомобиля (например, скорость движения, задержка перемещения, поперечное ускорение, скорость вращения колес, индикация непристегнутых ремней)
- сведения о параметрах окружающей среды (например, сигналы датчиков температуры, дождя, расстояния)

Как правило, такие данные не хранятся длительное время (за пределами текущего ездового

цикла) и обрабатываются непосредственно в самом автомобиле. Во многих блоках управления (в том числе в радиобрелке) есть встроенная память. Она используется для временного или постоянного хранения информации о состоянии автомобиля, устойчивости отдельных компонентов, истории обслуживания, событиях технического характера и ошибках.

В зависимости от уровня комплектации в них могут храниться следующие данные:

- рабочее состояние отдельных компонентов систем (например, данные об уровне эксплуатационных жидкостей, давлении в шинах, состоянии АКБ)
- сведения о сбоях и выходе из строя важных деталей и узлов (например, световых приборов, тормозных механизмов)
- сведения о поведении систем автомобиля в различных ситуациях (например, информация о срабатывании надув-

ных подушек безопасности, включении системы динамической стабилизации)

- информация о событиях, приведших к повреждению автомобиля
- уровень заряда высоковольтной аккумуляторной батареи, запас хода (на электрифицированных автомобилях)

В отдельных случаях (например, при обнаружении неисправности) необходимо сохранять данные, которые в противном случае будут стерты.

В случае обращения в сервисный центр (например, для проведения ремонта или обслуживания) идентификационный номер автомобиля и сохраненные данные о работе систем автомобиля могут быть считаны и при необходимости использованы. Сотрудники предприятий сети сервисного обслуживания (например, сервисного центра, автопроизводителя), а также третьи лица (например, эвакуационные службы) могут считывать данные из памяти

блоков управления автомобиля. Это же касается и гарантийных работ и мероприятий по улучшению качества продукции.

Для считывания данных обычно используется разъем системы бортовой диагностики (OBD), параметры которого определены законодательно. Считываемые данные описывают техническое состояние автомобиля или его отдельных компонентов и помогают эффективно провести диагностику, обеспечить выполнение гарантийных обязательств и повысить качество. Эти данные, в частности информация об усталости отдельных компонентов, событиях технического характера, ошибках оператора и прочих сбоях, при необходимости передаются автопроизводителю вместе с идентификационным номером автомобиля (VIN-кодом). Автопроизводитель несет ответственность за свою продукцию. Эти данные могут быть использованы ими для проведения кампаний по отзыву. Они могут использоваться для проверки гарантийных рекламаций.

Диагностические коды неисправностей можно стереть из памяти блоков управления автомобиля во время проведения обслуживания или ремонта в сервисном центре, а также по вашему требованию.

### **Функции повышения комфорта и информационно-развлекательные возможности**

Настройки систем повышения комфорта и пользовательские настройки параметров могут храниться в памяти автомобиля и изменяться или сбрасываться в любое время.

В зависимости от комплектации автомобиля к ним могут относиться:

- настройки положения сиденья и рулевого колеса
- настройки параметров подвески и системы кондиционирования воздуха
- пользовательские настройки, такие как подсветка салона

Вы также можете загружать в информационно-развлекательную систему свои данные.

В зависимости от комплектации автомобиля к ним могут относиться:

- мультимедийные данные, такие как музыка, видео и фотографии, для воспроизведения через интегрированную мультимедийную систему
- данные из книги контактов для использования с помощью интегрированной системы голосового управления или навигационной системы
- места назначения для системы навигации
- данные об использовании онлайн-сервисов

Данные систем повышения комфорта и информационно-развлекательной системы могут храниться в памяти автомобиля или на подключаемом к нему внешнем устройстве (например, на смартфоне, USB-накопителе или

MP3-плеере). Введенные вами данные можно удалить в любой момент.

Передача этих данных из памяти автомобиля вовне может быть осуществлена только по вашему запросу, в частности при обращении к онлайн-сервисам, использующим выбранные вами настройки.

### **Интеграция со смартфонами через Android Auto и Apple CarPlay**

Если такая возможность предусмотрена комплектацией вашего автомобиля, вы можете подключить смартфон или другое мобильное устройство и управлять им с помощью органов управления информационно-развлекательной системой. В этом случае изображения и звук со смартфона могут выводиться через мультимедийную систему автомобиля. При этом в смартфон также передаются некоторые данные. В зависимости от типа интеграции, это могут быть данные о положении автомобиля, дневном/ночном режиме и другие

общие сведения. Дополнительные сведения см. в руководстве по эксплуатации автомобиля и инструкции на информационно-развлекательную систему.

Подключение позволяет использовать в автомобиле некоторые из установленных на смартфоне приложений, например систему навигации или музыкальный проигрыватель. Никаких дополнительных возможностей интеграции смартфона, в частности активного доступа к данным автомобиля, не предусмотрено. То, каким образом будут обрабатываться передаваемые данные, определяет разработчик используемого приложения. Сможете ли вы изменять настройки и какие именно, зависит от конкретного приложения и операционной системы вашего смартфона.

### **Онлайн-сервисы**

Если ваш автомобиль оснащен системой радиосвязи, это позволяет вашему автомобилю обмениваться данными с другими системами. Для связи с сетью используется установленный в автомобиле передатчик или ваше мобильное устройство (например, смартфон). Связь через сеть сотовых операторов позволяет использовать функции онлайн-сервисов. К ним относятся как сами онлайн-сервисы, так и приложения, разработанные автопроизводителем и другими компаниями.

### **Фирменные сервисы**

Функции онлайн-сервисов автопроизводителя описываются в соответствующих документах (например, в руководстве по эксплуатации, на сайте автопроизводителя), при этом автопроизводитель также обеспечивает защиту персональных данных. Персональные данные могут потребоваться для предоставления онлайн-сервисов. Обмен данными в этом случае

происходит по защищенному каналу, например через специально разработанные для этого ИТ-системы автопроизводителя. Сбор, обработка и использование персональных данных для предоставления сервисов осуществляются исключительно в рамках действующего законодательства, например, в предписанной законом системе аварийной связи, в соответствии с условиями контракта или по соглашению.

Вы можете активировать или деактивировать отдельные сервисы и функции (могут быть платными), а в некоторых случаях и полностью отключить автомобиль от сотовой сети. Это, однако, не распространяется на те функции и системы, работа которых должна быть обеспечена в соответствии с требованиями законодательства.

### **Сервисы третьих лиц**

Если вы используете онлайн-сервисы сторонних провайдеров (третьих лиц), ответственность за их предоставление и защиту

персональных данных несет соответствующий провайдер, который также определяет условия использования его сервисов. В таких случаях автопроизводитель не может влиять на то, какие данные будут передаваться.

Поэтому следует обращать особое внимание на то, какие данные, в каком объеме и с какой целью будут собираться и использоваться, если сервисы предоставляют третьи лица.

### **Радиочастотная идентификация (RFID)**

Технология радиочастотной идентификации (RFID) используется на некоторых автомобилях в таких системах, как система контроля давления в шинах и иммобилайзер. Эта технология используется и в некоторых видах дополнительного оборудования, например в радиобрелоках дистанционного управления замками дверей и зажиганием. Применение технологии RFID в автомобилях Citroën не предусматривает использования или записи каких-либо данных личного характера, а также обмена ими с другими системами Citroën, хранящими такие данные.

## Алфавитный указатель

### А

Аварийная световая сигнализация .....	137
Автоматическая коробка передач .....	174
Автоматическое включение режима предотвращения бликов .....	45
Автоматическое запираение .....	31
Автоматическое переключение дальнего света.....	114, 134
Автоматическое управление освещением .....	134
Автомобильный инструмент....	244
Автономный отопитель.....	153
Адаптивный круиз-контроль... .....	115, 192
Аккумуляторная батарея автомобиля .....	225
Аксессуары и модернизация автомобиля .....	219
Активное экстренное торможение.....	196
Антиблокировочная тормозная система .....	179
Антиблокировочная тормозная система (ABS) ....	111

### Б

Багажник на крыше .....	86
багажное отделение.....	139
Багажное отделение .....	36, 79
Ближний свет.....	114
Блокировка замков от детей ....	32
блокировка от детей.....	48
Блок предохранителей в моторном отсеке .....	241
Блок предохранителей в приборной панели .....	242
Боковые фонари.....	133
Буксировка.....	217, 260
Буксировка автомобиля .....	260
Буксировка другого автомобиля .....	262

### В

Введение .....	3
Вентиляционные отверстия.....	155
Вентиляция.....	153
Верхний центральный стоп- сигнал .....	238
Ветровое стекло.....	46
Вещевой ящик под сиденьем ...	78
Вещевые ящики.....	76
Включение освещения при выходе из автомобиля .....	141

Включение освещения при посадке в автомобиль .....	141
Внешний вид.....	263
Внутреннее зеркало	
Экран камеры заднего вида.	209
Воздухозаборник .....	156
Выбор передачи .....	175
Выполнение работ .....	221

**Г**

Галогенные фары .....	229
Глубина протектора .....	224
Груз на крыше.....	88

**Д**

Давление в шинах .....	247, 278
Давление моторного масла ....	113
Дальний свет .....	114, 134
Данные автомобиля.....	275
Датчик дождя.....	115
Двери.....	33, 36
Декларация соответствия.....	293
Дисплей коробки передач .....	175
Дисплей технического обслуживания .....	107
Дистанционное включение световых приборов.....	142
Домкрат.....	244

**Ж**

Жидкости тормозной системы и сцепления.....	271
Жидкость для нейтрализатора	170
Жидкость омывателя .....	224

**З**

Заглушите двигатель.....	110
Задние двери.....	33
Задние сиденья .....	59
Задние стекла .....	48
Задние фонари .....	235
Задний противотуманный фонарь .....	115, 138, 235
Задняя дверь.....	36
Замена ламп .....	229
Замена щеток стеклоочистителя .....	228
Запасное колесо .....	253
Запись данных автомобиля и конфиденциальность.....	295
Запотевание стекол фар .....	138
Заправка .....	216
Заправочные емкости .....	277
Запуск двигателя .....	162
Запуск и эксплуатация.....	159
Запуск от дополнительной АКБ .....	258
Зарегистрированные товарные знаки.....	295

Защита автомобиля.....	39
Защита от разряда аккумуляторной батареи .....	142
Звуковой сигнал .....	14, 92
Зеркала внутри салона.....	45
Зеркало для контроля за ребенком.....	45
Зимние шины .....	247

**И**

Идентификатор двигателя.....	274
Идентификационный номер автомобиля .....	273
Изменение размера шин и колес .....	251
Имобилайзер .....	43
Индикатор приближения очередного технического обслуживания .....	110
Индикатор температуры охлаждающей жидкости двигателя .....	105
Индикаторы.....	103, 108
Инструмент .....	244
Информационные сообщения	125
Информационный дисплей.....	121
Информационный центр водителя.....	116

**К**

Как пользоваться настоящим Руководством .....	3
Камера заднего вида .....	209
Капот .....	221
Каталитический нейтрализатор .....	169
Климат-контроль .....	16
Ключи .....	23
Ключи, замки.....	23
Кнопка питания.....	160
Кнопки на рулевой колонке.....	92
Колеса и шины .....	247
Колпаки колес .....	251
Комбинация приборов .....	98
Комплект для ремонта шин .....	252
Кондиционер .....	145
Контрольные лампы.....	103
Контроль усталости водителя. ....	213
Коробка передач .....	18
Краткое описание приборной панели .....	10
Крепежные проушины .....	80
Круговая подсветка.....	142
Круиз-контроль .....	115, 185
Крышка багажного отделения . .	79
Ксеноновые фары .....	232

**М**

Масло, моторное.....	245, 251
Массаж.....	58
Места для хранения.....	76
Места для хранения вещей.....	76
механическая блокировка от детей.....	48
Механическая коробка передач .....	178
Механические зеркала заднего вида .....	45
Монитор уровня моторного масла.....	106
Моторное масло .....	222, 245, 251
Мультимедиа.....	126

**Н**

Надувные подушки безопасности и натяжители ремней безопасности .....	109
Наклейка с предупреждением о наличии подушки безопасности.....	67
Напольные коврики.....	266
Напоминание о ремне безопасности .....	108
Наружная температура .....	95
Наружное освещение 12, 114, 133	

Наружные зеркала.....	43
Начало движения .....	19
Неисправности .....	178
Неподвижные вентиляционные отверстия .	156
Низкий уровень топлива .....	114
Нормальная работа кондиционера .....	157

**О**

Обивка.....	265
Обкатка нового автомобиля . .	159
Обнаружено движущееся впереди транспортное средство.....	115
Обогрев заднего стекла .....	49
Обогрев сидений.....	58
Обозначение шин .....	247
Обслуживание .....	157, 268
Общие сведения .....	217
Ограничитель скорости....	116, 189
Одометр .....	103
Окна.....	46
окно задней подъемной двери. .	48
Омыватели и стеклоочистители	14
Опасность, Предупреждение и Внимание .....	4
Органы управления.....	90
Органы управления на рулевом колесе .....	91

освещение грузового отделения.....	139
Освещение номерного знака ..	239
Освещение поворотов.....	136
Освещение салона.....	139, 240
Освещение центральной консоли .....	141
Особенности системы освещения.....	141
Отключение надувной подушки безопасности .....	109
Отключение подушки безопасности .....	71
Открыта дверь .....	116
Отпирание автомобиля .....	6
Отработавшие газы .....	169
Охладитель перчаточного ящика .....	142
Охлаждающая жидкость двигателя .....	223
Охлаждающая жидкость и антифриз.....	271
Очиститель и омыватель ветрового стекла .....	93
Очиститель и омыватель заднего стекла .....	94

## П

Панорамное зеркало .....	43
--------------------------	----

Параметры двигателя .....	250
Паспортная табличка .....	247
Передние противотуманные фары .....	114, 137, 233
Передние сиденья.....	52
Передние указатели поворота	234
Передний ящик для хранения вещей.....	77
Переключатель освещения .....	133
Переключение передач.....	111
Перчаточный ящик .....	76
Плафоны для чтения .....	140
Повторители указателя поворота .....	238
Погрузка.....	56
Подача кратковременных сигналов дальним светом фар .....	135
Подголовники .....	51
Подлокотник.....	57
Подогрев .....	58
Подогреваемое ветровое стекло.....	49
Подогрев зеркал .....	44
Подсветка на солнцезащитном козырьке ..	140
Подстаканники .....	76
Положение сиденья .....	52
Положения замка зажигания ..	159
Поломка.....	260

Предварительный подогрев ...	112
Предотвращение резкого заброса оборотов .....	164
Предохранители .....	240
Предупреждающие звуковые сигналы .....	125
Предупреждение о выходе за пределы полосы движения... ..	111
Предупреждение о фронтальном столкновении. ..	194
Приборы.....	103
Проверка автомобиля.....	221
Проверка системы.....	110
Программы вождения .....	177
Проекционный дисплей.....	123
Прокол.....	253
Противоугонная сигнализация .	40
Противоугонная система .....	39

## Р

Радиобрелок дистанционного управления .....	24
Радиоприемник (Информационно-развлекательная система).. ..	126
Радиочастотная идентификация (RFID).....	269
Размеры автомобиля .....	251
Разъем подключения прицепа. ..	217



Распашные двери.....	36
Регистраторы данных о событиях.....	265
Регулировка зеркал .....	9
Регулировка подголовника .....	8
Регулировка положения рулевого колеса .....	9, 91
Регулировка сидений .....	7
Регулировка угла наклона фар	136
Регулировка фар при езде за рубежом .....	136
Регулируемые решетки вентиляционных отверстий .	155
Режим Valet.....	121
Рейлинги на крыше.....	86
Рекомендуемые жидкости и масла .....	245
Рекомендуемые жидкости и смазочные материалы.....	249
Ремень безопасности .....	8
Ремни безопасности .....	63
Рулевое колесо.....	92
Рулевое управление.....	159
Ручная регулировка положения сиденья.....	53
Ручной режим .....	176

## С

Сажевый фильтр.....	169
Сажевый фильтр системы выпуска.....	112
Сведения о разрешенных нагрузках .....	88
Светодиодные фары.....	114
Сдвижные боковые двери дверь	33
Сдвижные двери .....	33
Сдвижные двери с электроприводом.....	33
Селектор передач.....	175
Сервисная информация .....	268
Сигнализатор неисправности .	110
Символы .....	4
Система автоматического экстренного торможения.....	115
Система боковых подушек безопасности .....	70
Система выборочной каталитической нейтрализации.....	170
Система зарядки .....	109
Система облегчения начала движения на подъеме .....	181
Система облегчения парковки	201
Система облегчения экстренного торможения .....	180

Система обнаружения объектов.....	201
Система обнаружения прокола шин .....	248
Система обнаружения прокола шины.....	113
Система обогрева и вентиляции .....	143
Система остановки-запуска двигателя.....	164
Система панорамного обзора..	206
Система передних подушек безопасности .....	69
Система подушек безопасности	67
Система предупреждения о выходе за пределы полосы движения.....	211
Система предупреждения о препятствиях в боковых мертвых зонах.....	115, 204
Система селективного управления подвеской.....	183
Система управления грузом .....	80
Система управления электронным ключом.....	25
Система шторок безопасности для защиты головы .....	70
Системы безопасности детей....	73
Системы климат-контроля.....	143
Системы контроля движения...	181

Системы помощи водителю.....	185
Складывание переднего сиденья.....	56
Складывание сидения .....	56
Складывающиеся зеркала .....	43
Складывающийся лоток .....	82
Смена колеса .....	258
Советы водителю.....	159
Солнцезащитные козырьки .....	50
Солнцезащитные шторы .....	50
Сорта топлива для дизельных двигателей .....	214
Сохранение индивидуальных настроек .....	126
Спидометр .....	103
Столик.....	83
Стоянка .....	21, 167
Стояночный тормоз.....	111, 180
Счетчик текущего пробега .....	103
<b>Т</b>	
Тахометр .....	104
Температура охлаждающей жидкости двигателя .....	112
Технические данные автомобиля	3
Тормозная жидкость .....	224
Тормозная система ..	111, 179, 224

Трехточечный ремень безопасности .....	65
Тягово-цепное устройство.....	217

**У**

Удаление воздуха из дизельной топливной системы .....	227
Указатели поворота .....	108, 137
Указатель уровня топлива .....	105
Ультразвуковая система помощи при парковке.....	201
Управление автомобилем .....	159
Управление подсветкой приборной панели .....	139
Утилизация отработавшего срок службы автомобиля .....	220
Уход за автомобилем .....	263
Уход за салоном .....	265

**Ф**

Фары.....	133
Фары, включаемые при езде в светлое время суток .....	136
Фонари заднего хода .....	138
фонарь.....	139
Фронтальная система защиты пешеходов.....	199

**Х**

Ходовые качества и советы по буксировке .....	217
Хранение автомобиля.....	219

**Ц**

Центральный замок .....	27
Цепи противоскольжения .....	251

**Ч**

Часы.....	95
-----------	----

**Ш**

Штепсельные розетки .....	96
---------------------------	----

**Э**

Экран камеры.....	209
Электрическая регулировка .....	43
Электрические стеклоподъемники .....	46
Электрический привод регулировки сидений .....	55
Электронная система динамической стабилизации и контроля тягового усилия.....	112
Электронная система динамической стабилизации и система контроля тягового усилия.....	181

Электронная система климат-контроля .....	148
Электрооборудование.....	240
ЭРА-ГЛОНАСС.....	131

**A**

AdBlue.....	113, 170
Autostop.....	114, 164

**B**

BlueInjection.....	170
--------------------	-----

**D**

DEF.....	170
----------	-----

**M**

Multimedia Navi.....	126
----------------------	-----

**R**

REACH.....	265
------------	-----

**U**

USB-порт.....	96
---------------	----



[www.citroen.ru](http://www.citroen.ru)

Телефон горячей линии:  
8 800 100 11 50

2022

Содержащиеся в настоящей публикации данные соответствуют состоянию на указанную ниже дату. Компания ООО «ПЕЖО СИТРОЕН РУС» оставляет за собой право вносить изменения в технологию, оборудование и форму автомобилей в сравнении с данными, приведенными в настоящей публикации, а также вносить изменения в текст данной публикации.